

# AKUSTILINE URBAN

ЭКСПЛУАТАЦИОННАЯ  
КАРТА ПО ПАНЕЛЯМ  
AKUSTILINE URBAN

 **TECHNO**  
SONUS



# Оглавление

Лист

ОБЩИЕ СВЕДЕНИЯ ..... 3

## РАЗДЕЛ 1

### МОНТАЖ АКУСТИЛАЙН УРБАН НА СТЕНЫ С ПРИМЕНЕНИЕМ ПРОФИЛЯ АКУСТИЛАЙН УРБАН TL/U (БЕЗ ОТНОСА)

Узлы соединений панелей Акустилайн Урбан ..... 8

Узлы примыкания ..... 10

Схема монтажа крепления электрического щитка ..... 15

Схема примыкания к вентиляционной трубе ..... 16

Варианты раскладок панелей Акустилайн Урбан 2,4 x 0,3 м ..... 19

Варианты раскладок панелей Акустилайн Урбан 1,2 x 0,6 м ..... 25

Варианты раскладок панелей Акустилайн Урбан (с «ушками») через металлическую пластину/уголок (без отнoса) ..... 34

## РАЗДЕЛ 2

### МОНТАЖ АКУСТИЛАЙН УРБАН НА СТЕНЫ НА МЕТАЛЛИЧЕСКОМ КАРКАСЕ С ПРИМЕНЕНИЕМ ПРОФИЛЯ АКУСТИЛАЙН УРБАН TL/U (С ОТНОСОМ)

Узлы соединений панелей Акустилайн Урбан ..... 38

Узлы примыкания ..... 40

Схема монтажа крепления электрического щитка ..... 46

Схема примыкания к вентиляционной трубе ..... 48

Схема монтажа технических изделий ..... 50

Узел устройства деформационного шва ..... 52

Варианты раскладок панелей Акустилайн Урбан 2,4 x 0,3 м ..... 54

Варианты раскладок панелей Акустилайн Урбан 1,2 x 0,6 м ..... 57

Варианты раскладок панелей Акустилайн Урбан (с «ушками») через металлическую пластину/уголок (с отнoсом) ..... 67

## РАЗДЕЛ 3

### МОНТАЖ АКУСТИЛАЙН УРБАН НА ПОТОЛОК НА МЕТАЛЛИЧЕСКОМ КАРКАСЕ С ПРИМЕНЕНИЕМ ПРОФИЛЯ АКУСТИЛАЙН УРБАН TL/U (С ОТНОСОМ)

Варианты раскладок панелей Акустилайн Урбан 2,4 x 0,3 м ..... 71

Варианты раскладок панелей Акустилайн Урбан 1,2 x 0,6 м ..... 77



МОНТАЖ  
НА СТЕНЫ



МОНТАЖ  
НА СТЕНЫ



МОНТАЖ  
НА ПОТОЛОК

## Общие сведения

Акустилайн Урбан – это акустическая панель на основе каменной ваты, заключенная в цельнометаллическую просечно-вытяжную сетку. Благодаря защитному экрану обладает повышенной устойчивостью к внешним воздействиям.

Таблица 1 - Модификации

Название	Размер, м	Толщина, мм	Площадь, м2
АкустиЛайн Урбан НГ	2,4 x 0,3	40	0,72
АкустиЛайн Урбан НГ	1,2 x 0,6	40	0,72
АкустиЛайн Урбан Дизайн	2,4 x 0,3	40	0,72
АкустиЛайн Урбан Дизайн	1,2 x 0,6	40	0,72

## Применение

Панели Акустилайн Урбан применяются для улучшения акустики и декоративной отделки стен и потолков в жилых, общественных и промышленных помещениях. Панели отличаются повышенной прочностью, долговечностью и пожаробезопасностью. Подходят для объектов, где отделочные покрытия должны обладать повышенной устойчивостью к механическим воздействиям (холлы и вестибюли общественных зданий, спортивные залы, бассейны, кинотеатры, рестораны, клубы и т.д.).

## Хранение и транспортировка

Панели Акустилайн Урбан рекомендуется хранить и эксплуатировать при сухом или нормальном температурно-влажностном режиме согласно СП 50.13330.2012.

Хранение и транспортировка панелей должно осуществляться в горизонтальном положении. Укладка панелей на паллет выполняется в следующем порядке: паллет – панель-прокладка картонная – панель Акустилайн Урбан, уложенная лицевой стороной вверх – прокладочная бумага – 2 ряда панелей Акустилайн Урбан, уложенных тыльными сторонами друг к другу – прокладочная бумага). Допускается укладка не более 25 рядов панелей (по высоте). Перевозка осуществляется в один ярус, груз необходимо предохранять от механических повреждений и попадания влаги.

Перед началом работ акклиматизация панелей не требуется. К монтажу можно приступать непосредственно после доставки материалов на объект.

## Монтаж панелей Акустилайн Урбан

1. Монтаж панелей Акустилайн Урбан производится в соответствии с инструкцией производителя.
2. Для монтажа панелей применяется профиль Акустилайн L / TL / U. Панели могут монтироваться на стены и потолки без откоса или на одноуровневый металлический/деревянный каркас.
3. При монтаже панелей на стены возможно появление эффекта «мыльной пленки» из-за неплотного примыкания покрытия базальтовой плиты к поверхности металлической сетки. Для устранения эффекта достаточно смонтировать на стену под панели узкую полосу гипсокартонного листа шириной 20 см, которая обеспечит равномерное прижатие звукопоглощающего материала к сетке. Неплотное прилегание звукопоглощающего слоя при монтаже на вертикальные поверхности обусловлено естественными причинами и не является браком.
4. Монтаж панелей Акустилайн Урбан производится слева направо и снизу вверх. Панели можно располагать как горизонтально, так и вертикально.
5. Для обрезки панелей по ширине помещения применяется углошлифовальная машина с диском по металлу. Каменная вата подрезается обычным строительным ножом.
6. Панели имеют направление сетки ПВС и их нужно монтировать строго в одном направлении. Если монтировать без соблюдения условий направления сетки, то оттенок будет отличаться.

*Обратите внимание, что разные партии панелей, окрашенных в один и тот же цвет, могут незначительно отличаться по тону.*

## Эксплуатация и уход

Панели Акустилайн Урбан отличаются повышенной прочностью, однако в процессе эксплуатации следует избегать ударов по поверхности декоративного покрытия, столкновения с твёрдыми предметами, например, при переноске мебели, залива водой и других экстремальных воздействий.

Незначительные повреждения (вмятины, царапины на лакокрасочном покрытии) поддаются устранению посредством вытягивания металлической сетки и подкрашивания поврежденного участка.

В случае значительных повреждений необходимо аккуратно разобрать панели в данном ряду, чтобы добраться до деформированного элемента и заменить его. Демонтированные панели пригодны для повторного использования, поэтому после ремонта их можно установить на прежнее место.

Для ухода за панелями достаточно периодически очищать их с помощью пылесоса со щёткой и влажной тряпки. Не применять агрессивных химических средств и абразивных материалов!

## Общие технические характеристики

Таблица 2 - Характеристики

Наименование	Средний коэффициент звукопоглощения, NRC	Класс пожаробезопасности
Акустилайн Урбан НГ	0,9-1,00	НГ
Акустилайн Урбан Дизайн		КМ1

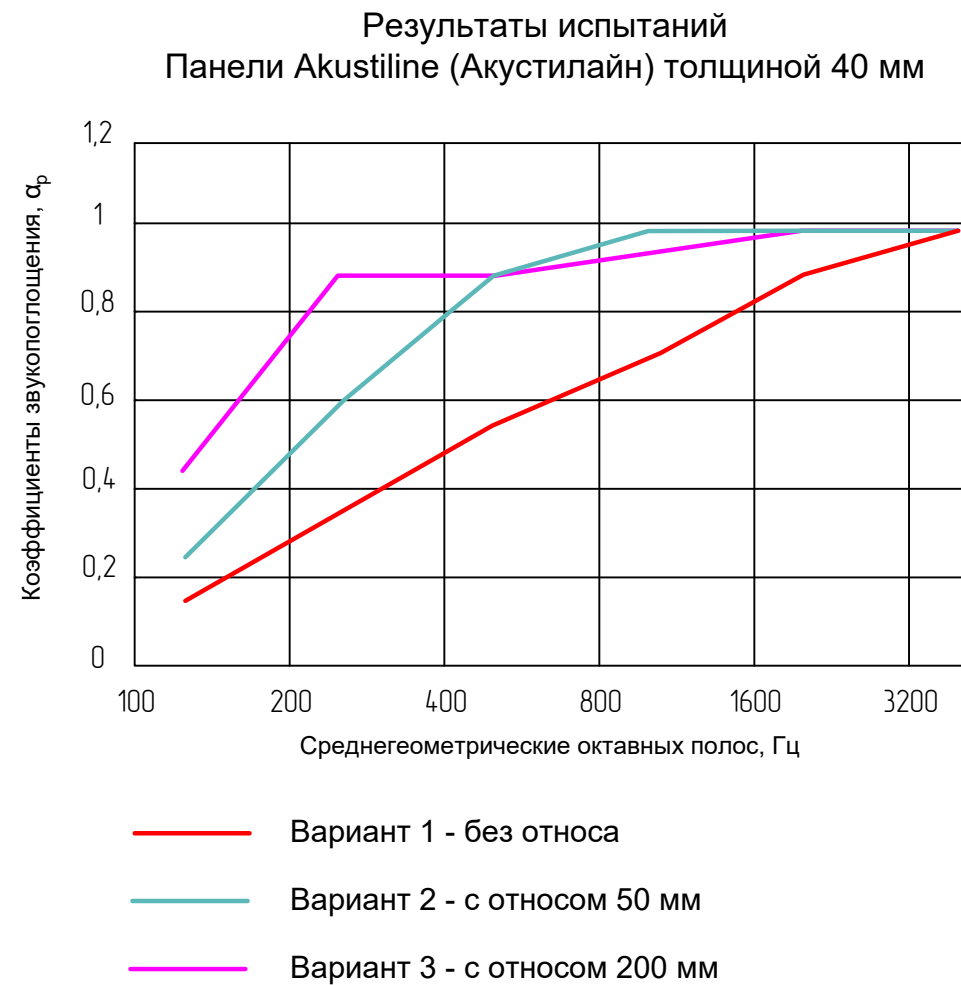

AKUSTILINE URBAN L42

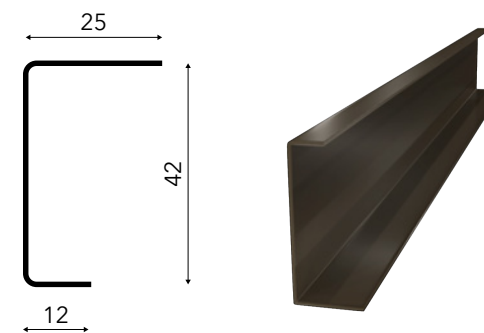

AKUSTILINE URBAN TL42

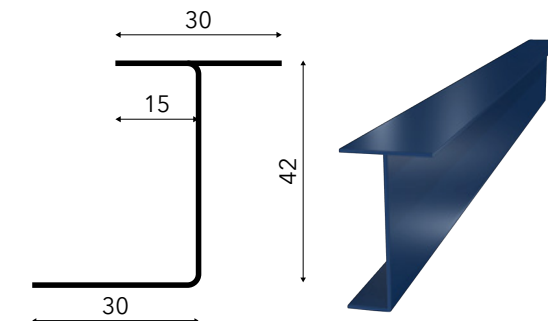

AKUSTILINE URBAN U42

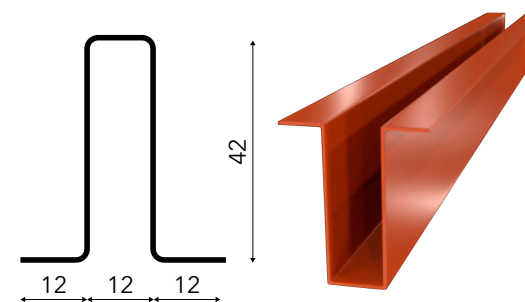

П-ЗАГЛУШКА К ПРОФИЛЮ МОНТАЖНОМУ AKUSTILINE U42

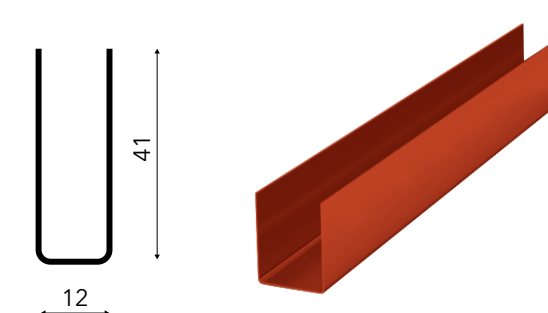

## Нормы расхода Акустилайн Urban

Таблица 3 - Нормы расхода на 1 кв. м.

Наименование	Вертикальная раскладка	Горизонтальная раскладка	Наименование	Вертикальная раскладка	Горизонтальная раскладка
Акустилайн Urban (1,2 м x 0,6м x 40мм)	1,5	1,5	Акустилайн Urban (2,4 м x 0,3м x 40мм)	1,5	1,41
Профиль монтажный Akustiline Urban L42 (2,7 м x 42мм)	0,256	0,256	Профиль монтажный Akustiline Urban L42 (2,7 м x 42мм)	0,256	0,256
Профиль монтажный Akustiline Urban TL42 (2,7 м x 42мм)	0,89	0,93	Профиль монтажный Akustiline Urban TL42 (2,7 м x 42мм)	1,37	1,35
Профиль монтажный Akustiline Urban U42 (2,7 м x 42мм)	0,89	0,93	Профиль монтажный Akustiline Urban U42 (2,7 м x 42мм)	1,37	1,35
П-заглушка к Профиль монтажный Akustiline Urban U42	0,89	0,93	П-заглушка к Профиль монтажный Akustiline Urban U42	1,37	1,35

*Примечание.*

Расход материалов приведён, исходя из размеров стены:

H = 4,5 м; L = 12 м; S = 54 м<sup>2</sup>

Монтаж напрямую к поверхности.

Запас по панелям 15%, запас по профилю 5%.

В реальной ситуации геометрия помещений может иметь свои особенности, поэтому для точного расчёта материала рекомендуется предварительно подготовить схему раскладки панелей по месту.

1. Монтаж АкустиЛайн Урбан на стены  
с применением профиля Акустилайн Урбан TL/U (без отнoса)

### Монтаж АкустиЛайн Урбан на стены с применением профиля Акустилайн Урбан TL/U (без откоса)





Схема монтажа панелей АкустиЛайн Урбан с применением профиля Акустилайн Урбан U42

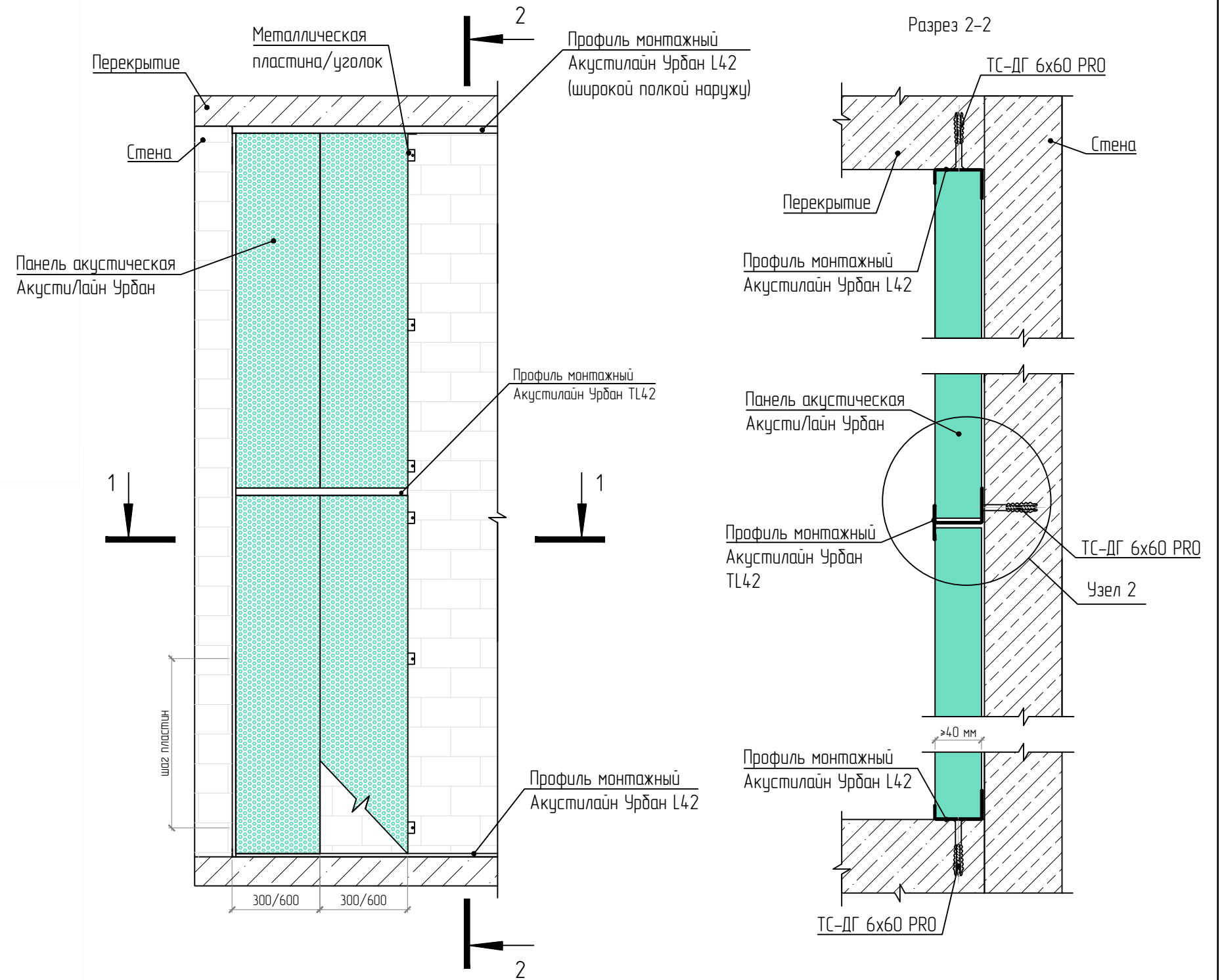
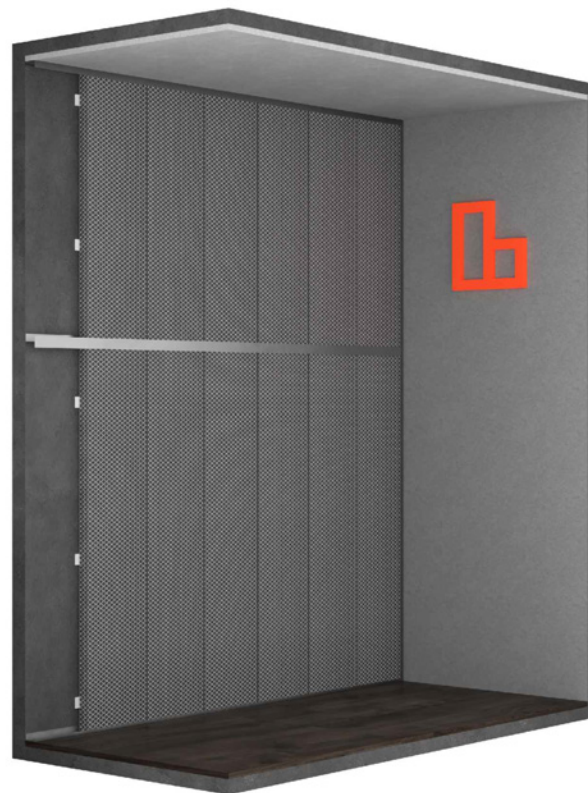
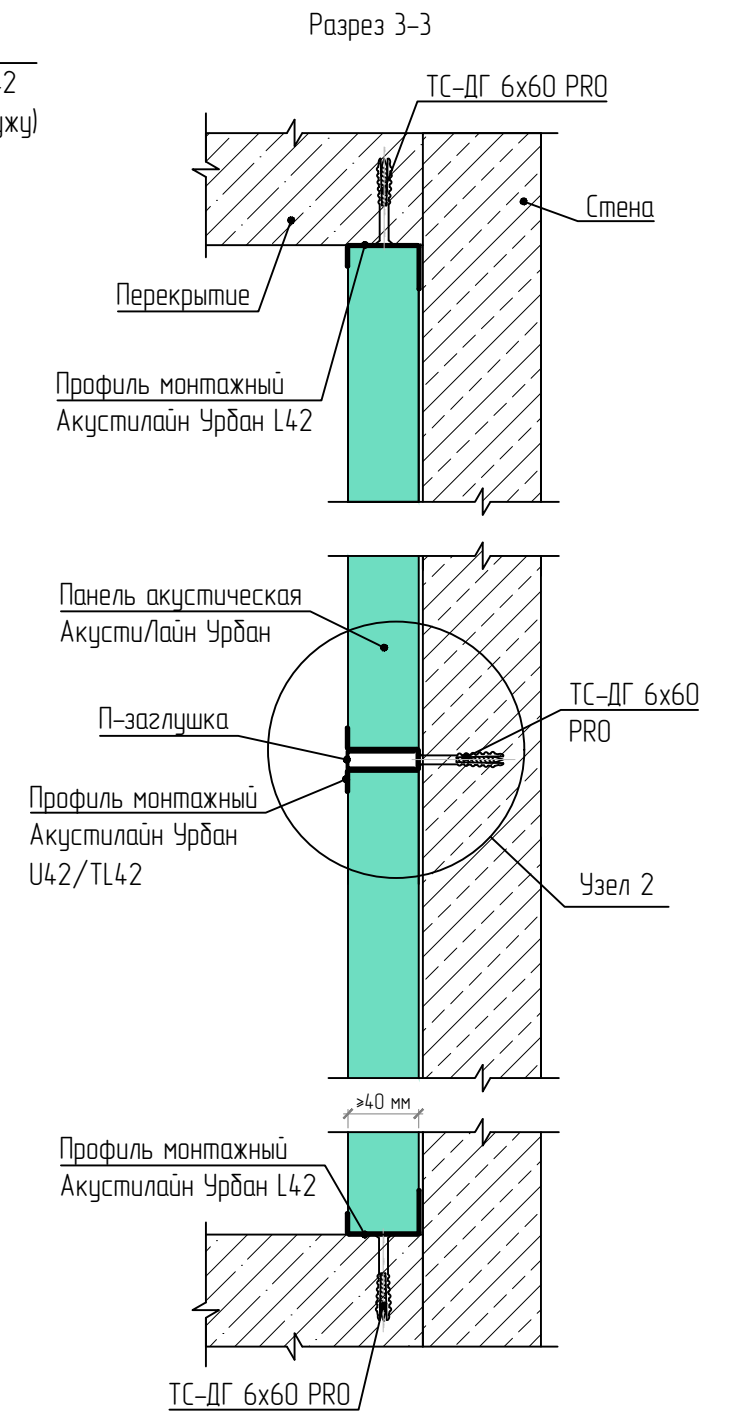
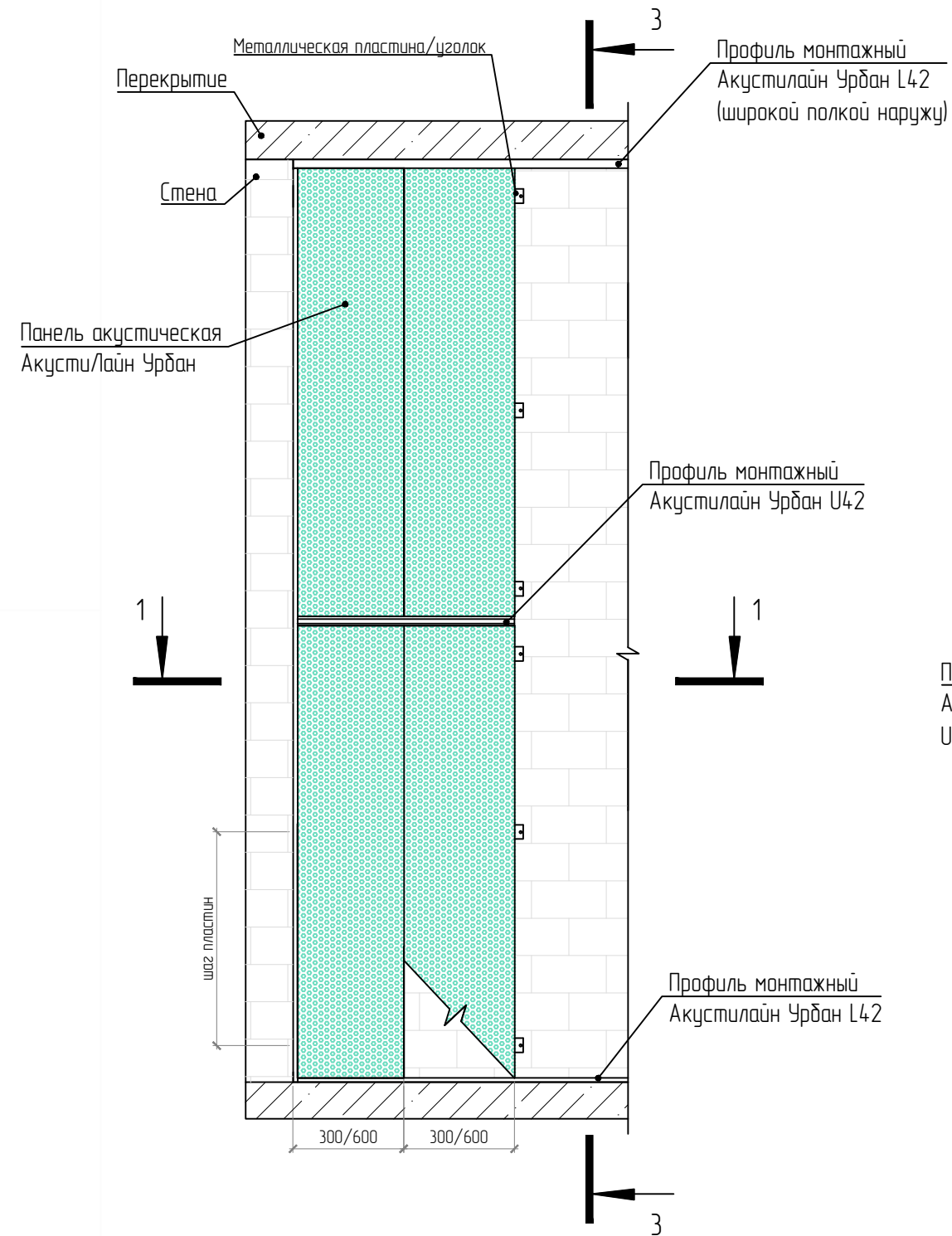
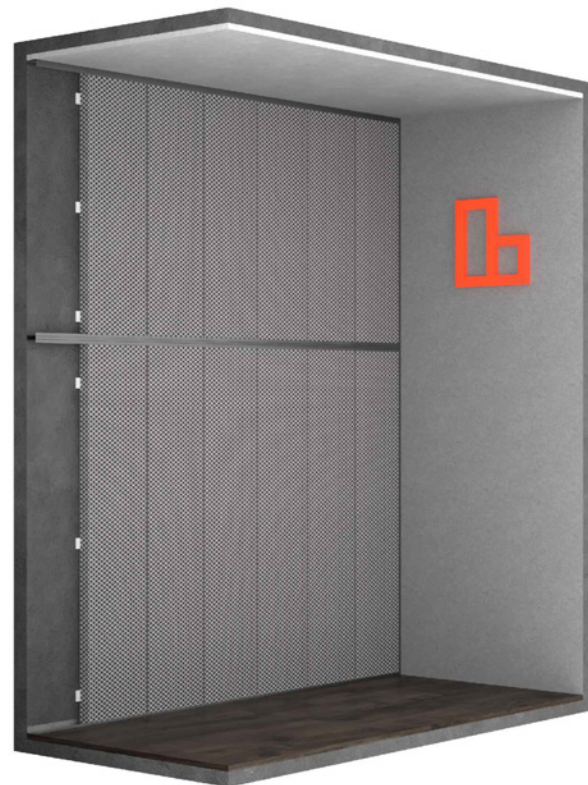

Узлы соединений панелей Акустилайн Урбан

Разрез 1-1

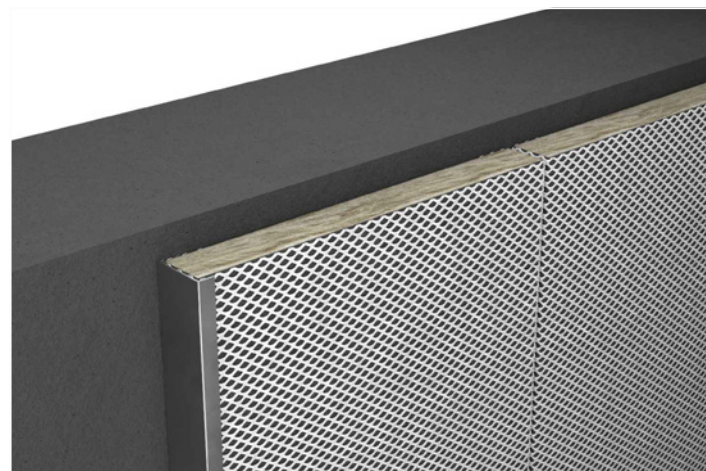
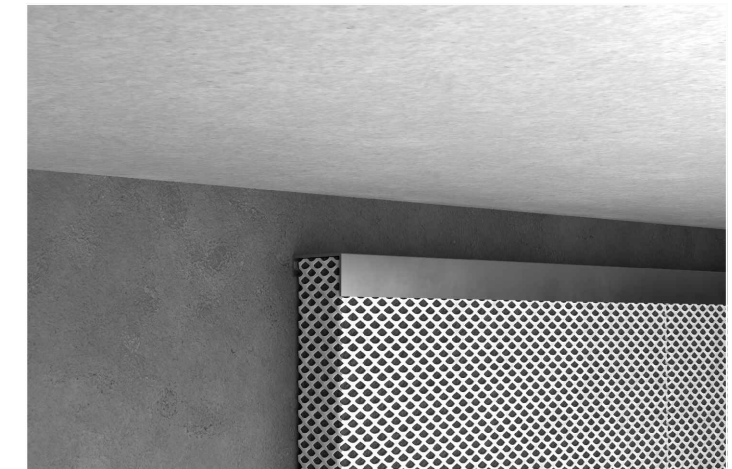
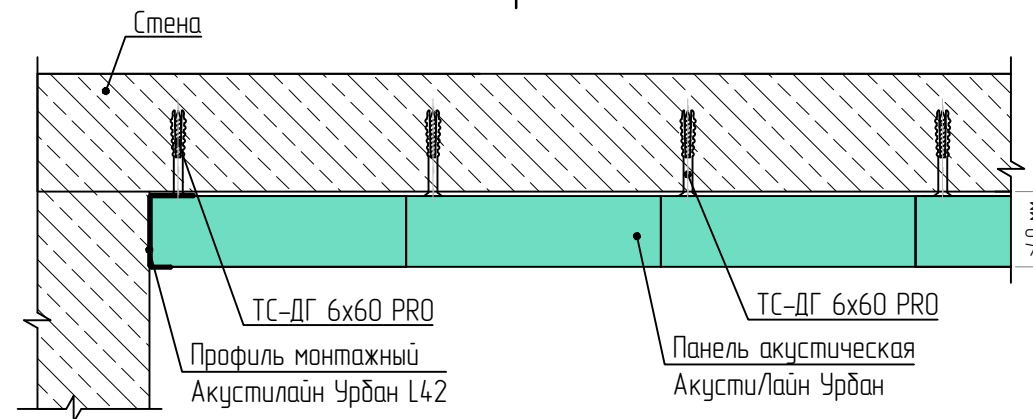
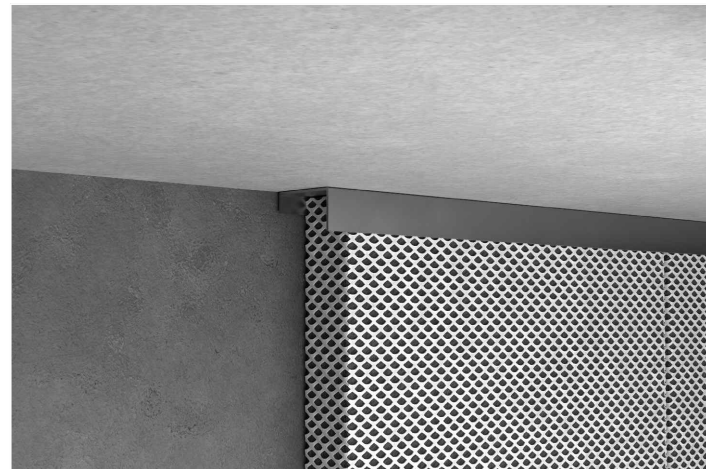

Узел 2 (Вариант 1)

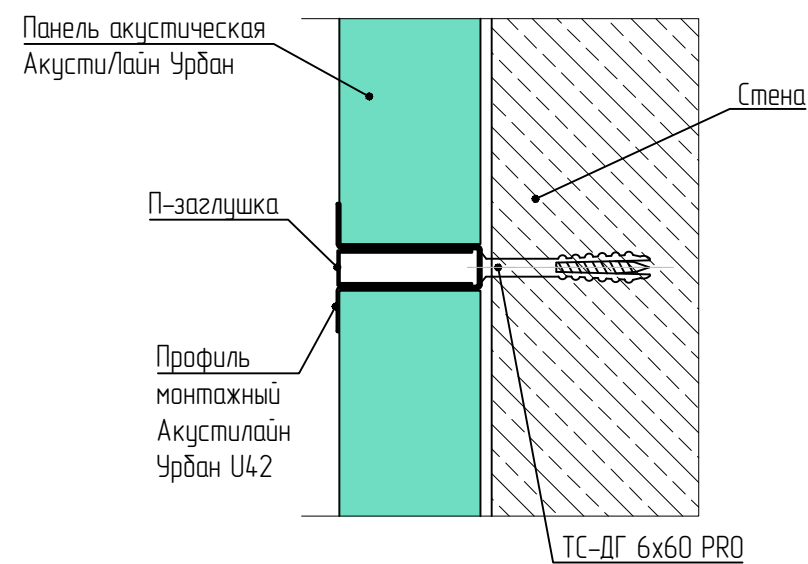

Узел 2 (Вариант 2)

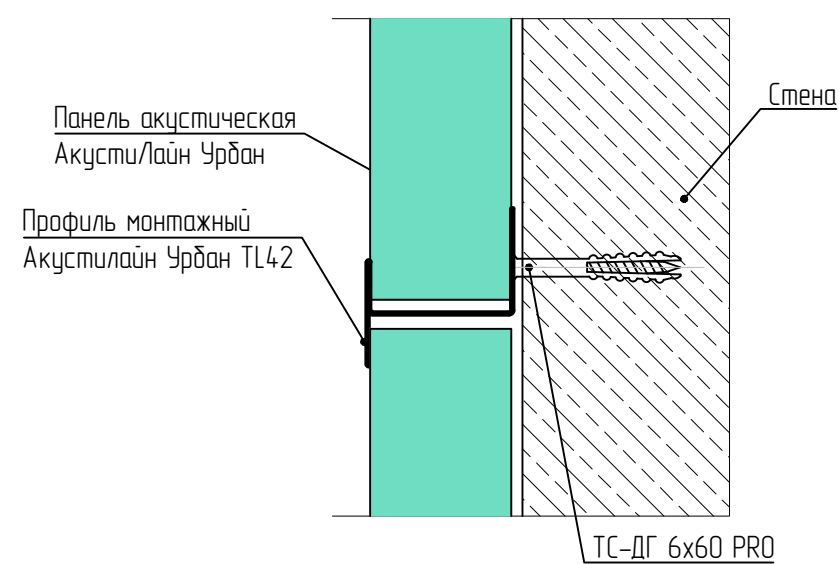

Узел 2 (Вариант 3)

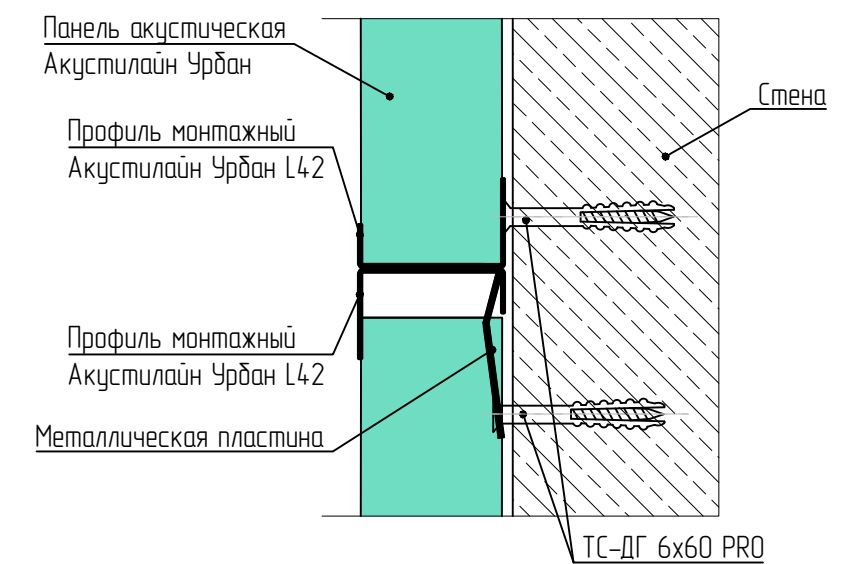

## Узлы угловых соединений панелей Акустилайн Урбан

Оформление внутреннего угла.  
Горизонтальный разрез

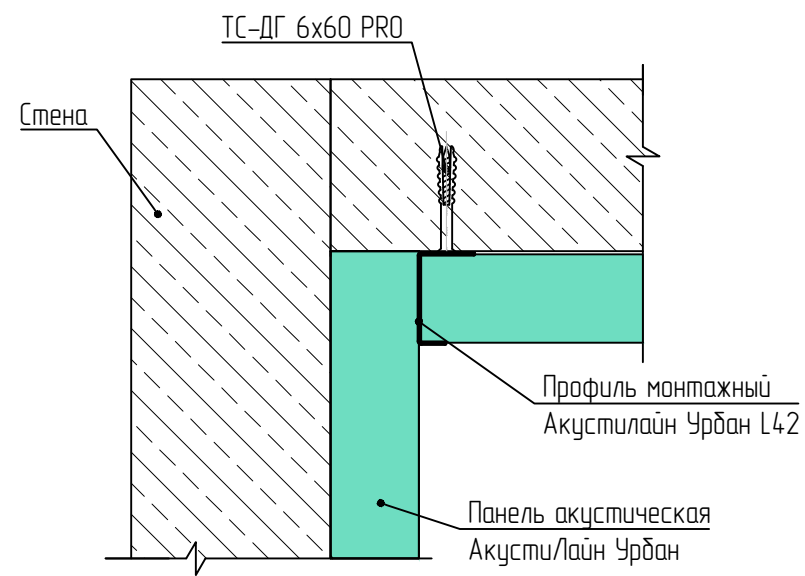

Оформление внутреннего угла.  
Горизонтальный разрез

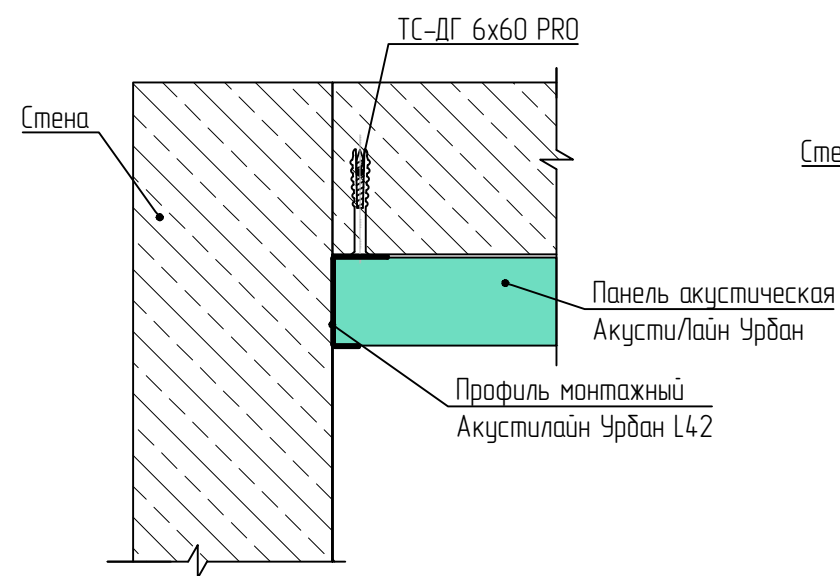

Оформление внутреннего угла >90°.  
Горизонтальный разрез

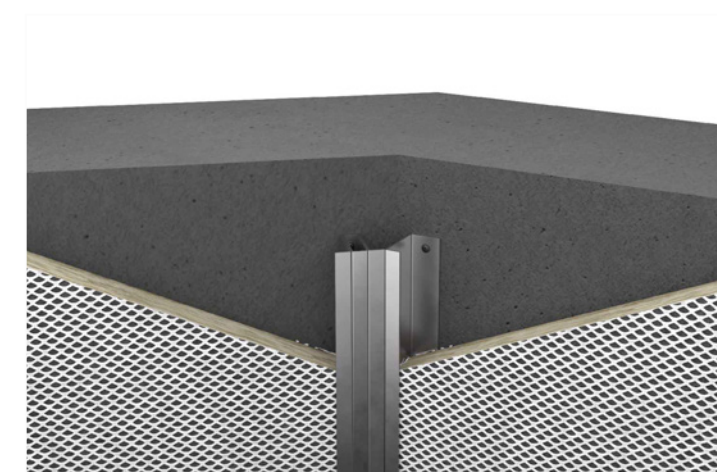
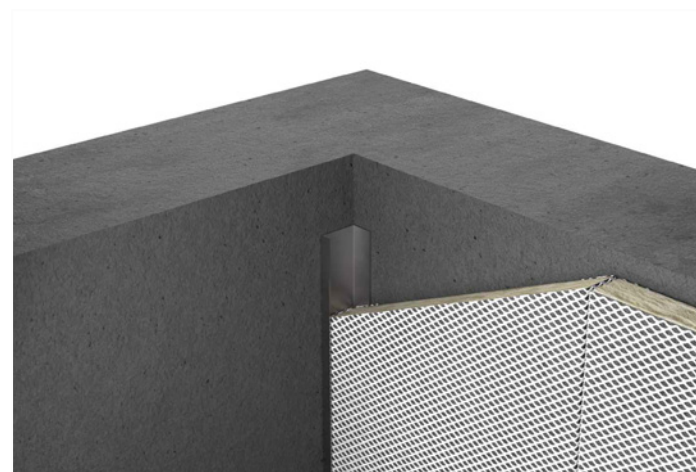
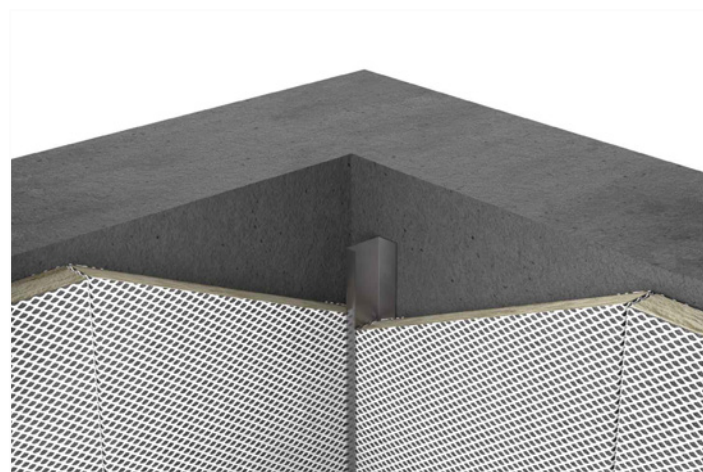
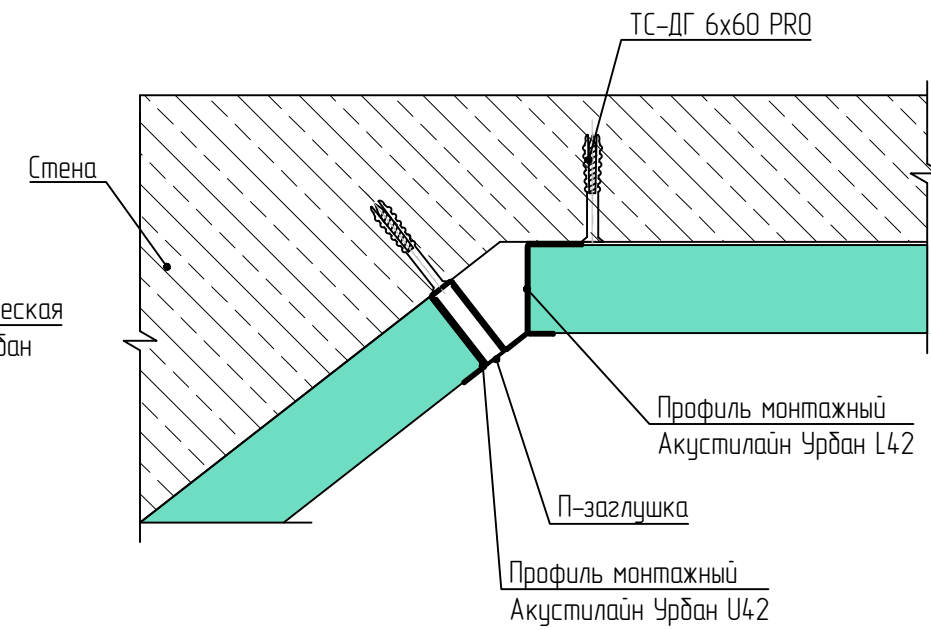

## Узлы угловых соединений панелей Акустилайн Урбан

Оформление внешнего угла. Вариант 1  
Горизонтальный разрез

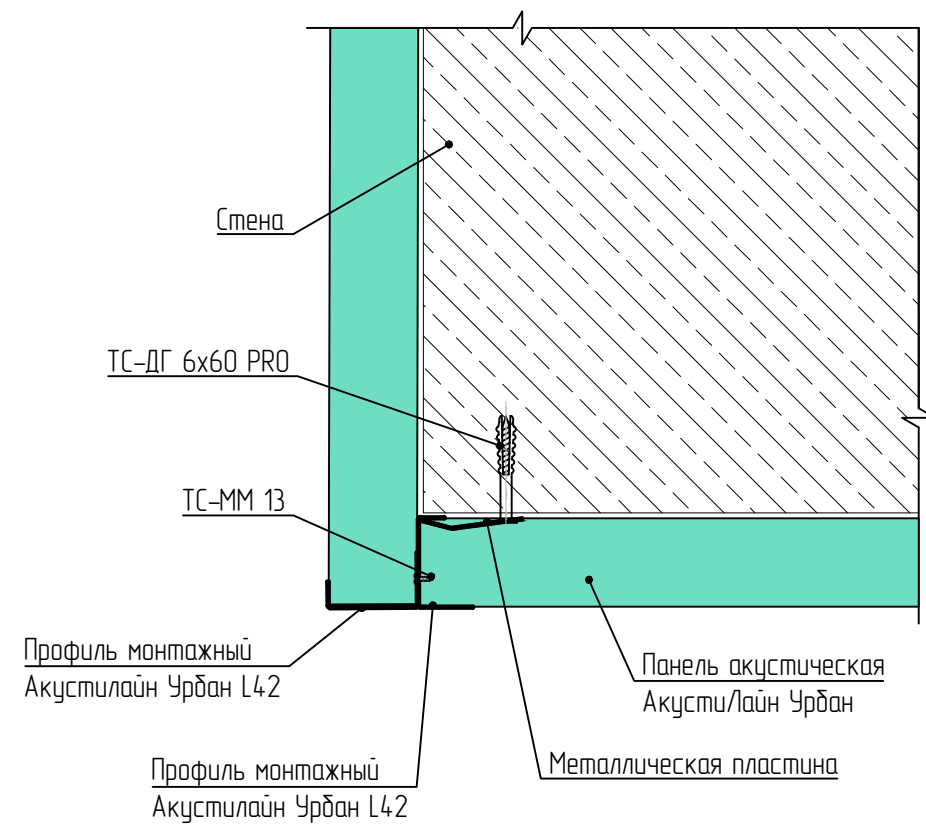

Оформление внешнего угла. Вариант 2  
Горизонтальный разрез

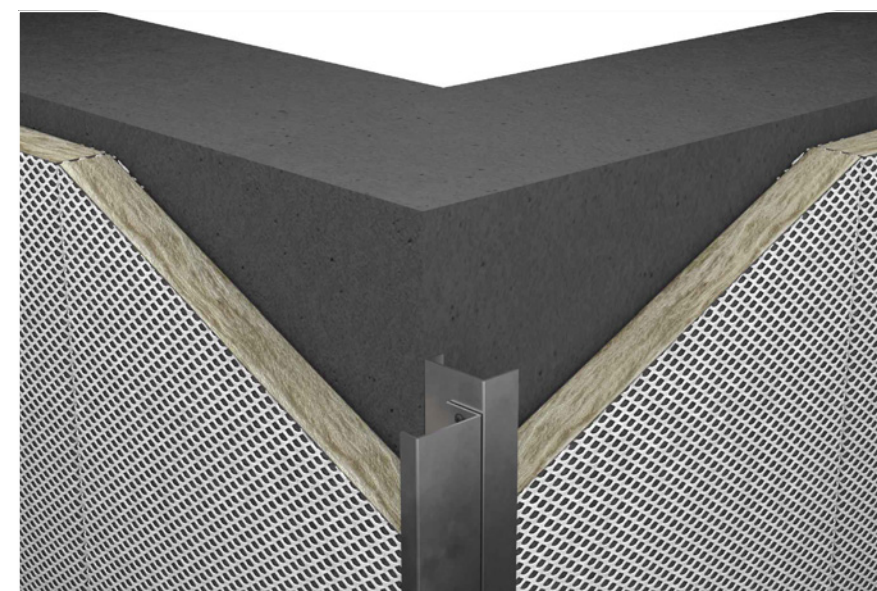
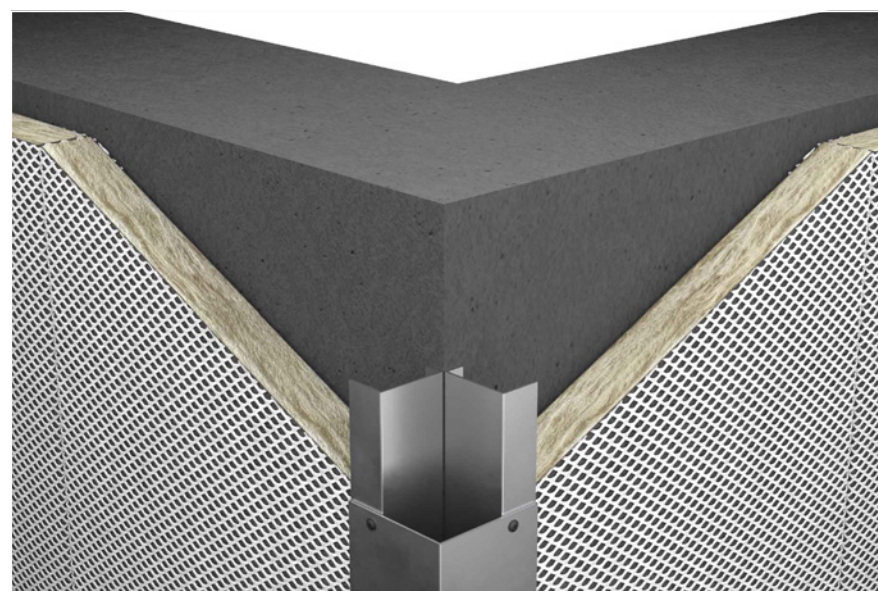
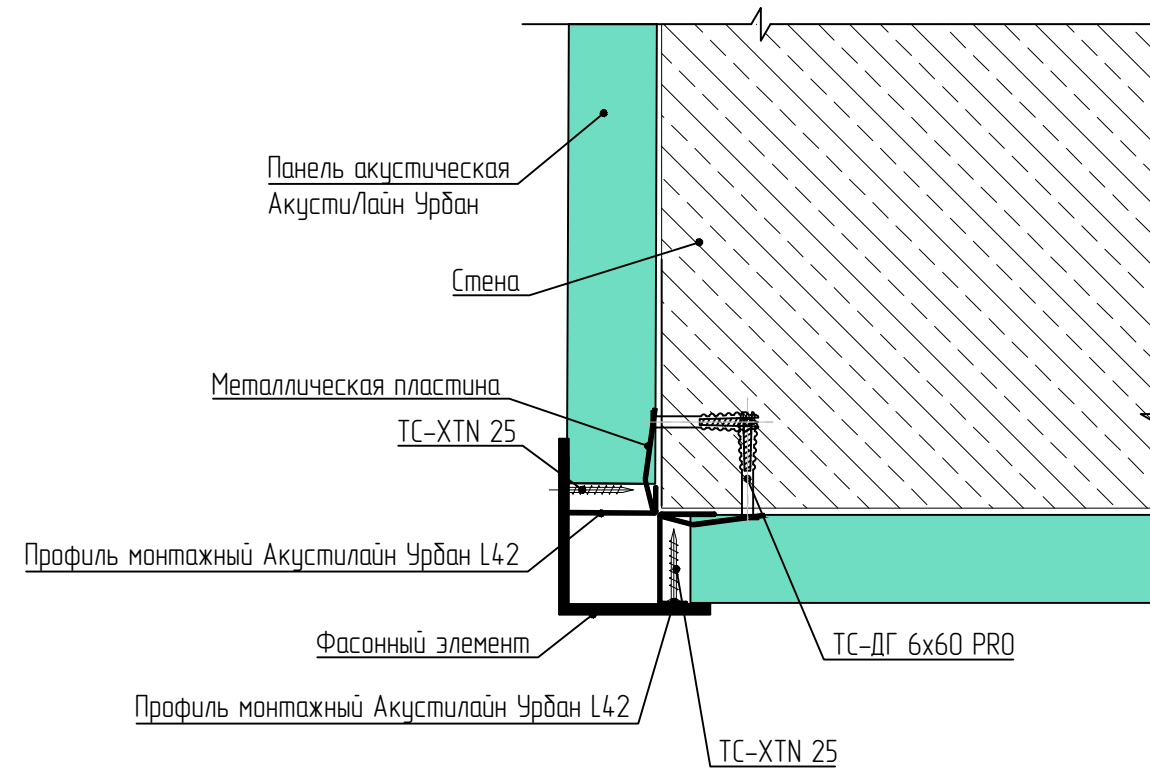

Узлы угловых соединений панелей Акустилайн Урбан

Оформление внешнего угла >90°  
Горизонтальный разрез

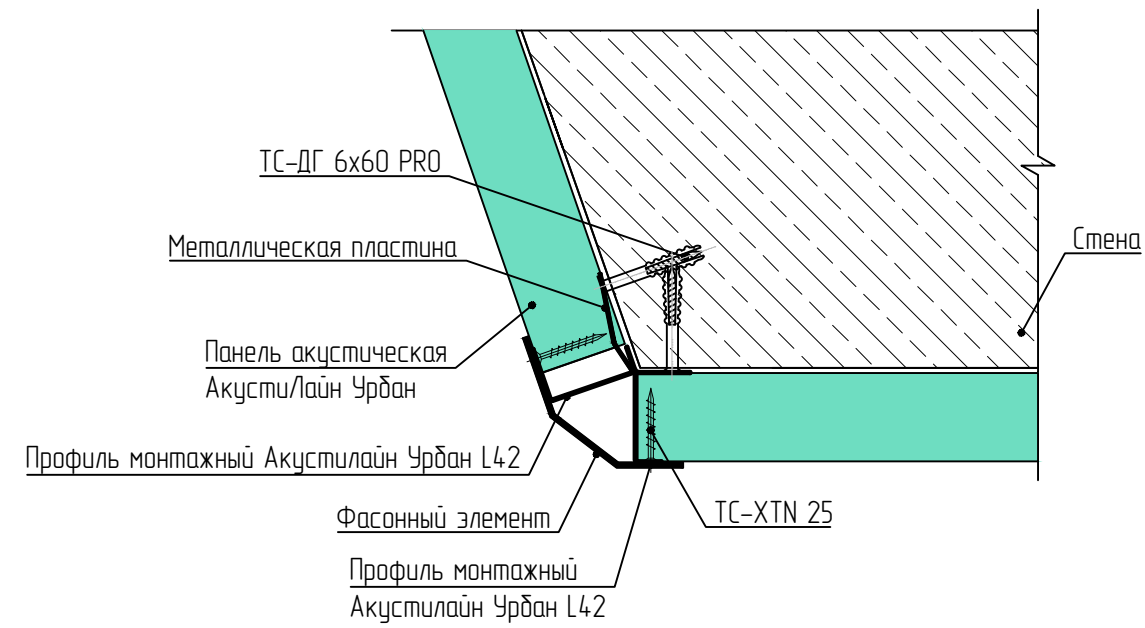

Оформление внешнего угла <90°  
Горизонтальный разрез

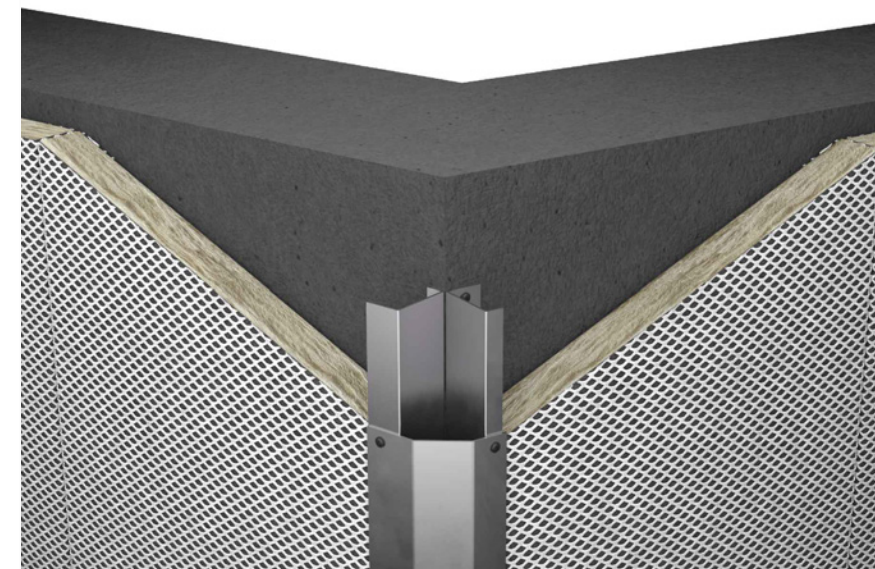
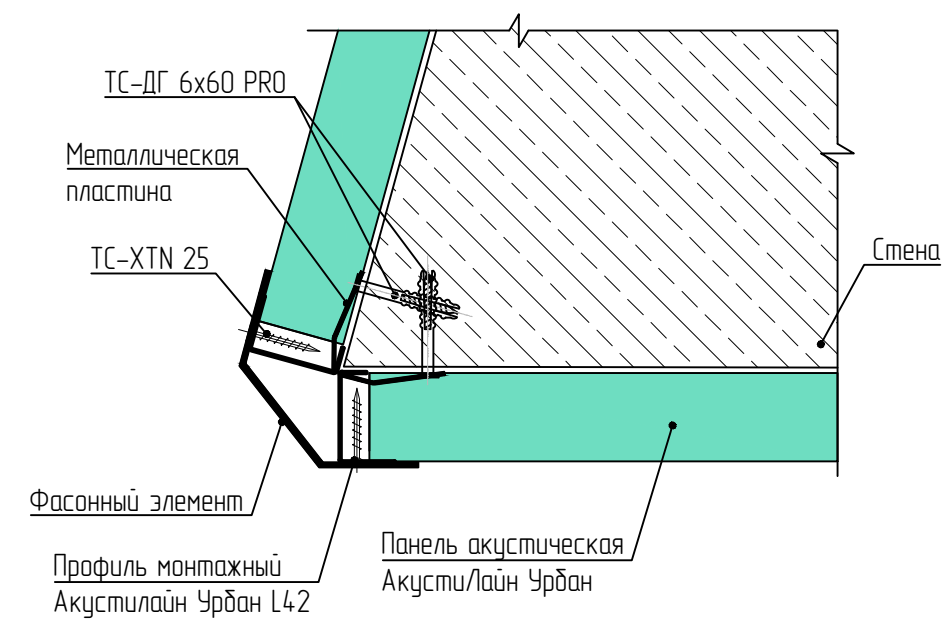

Узел оконного откоса.  
Горизонтальный разрез

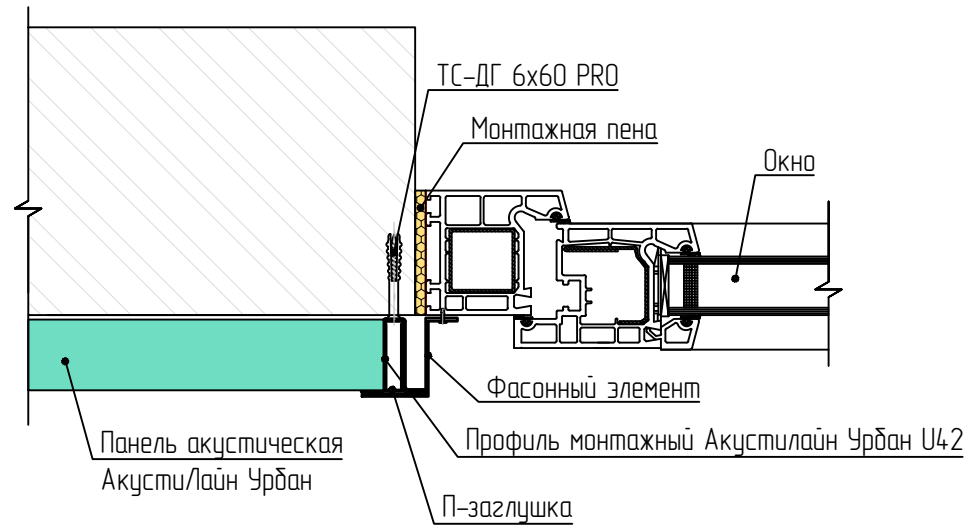

Узел примыкания к подоконнику.  
Вертикальный разрез

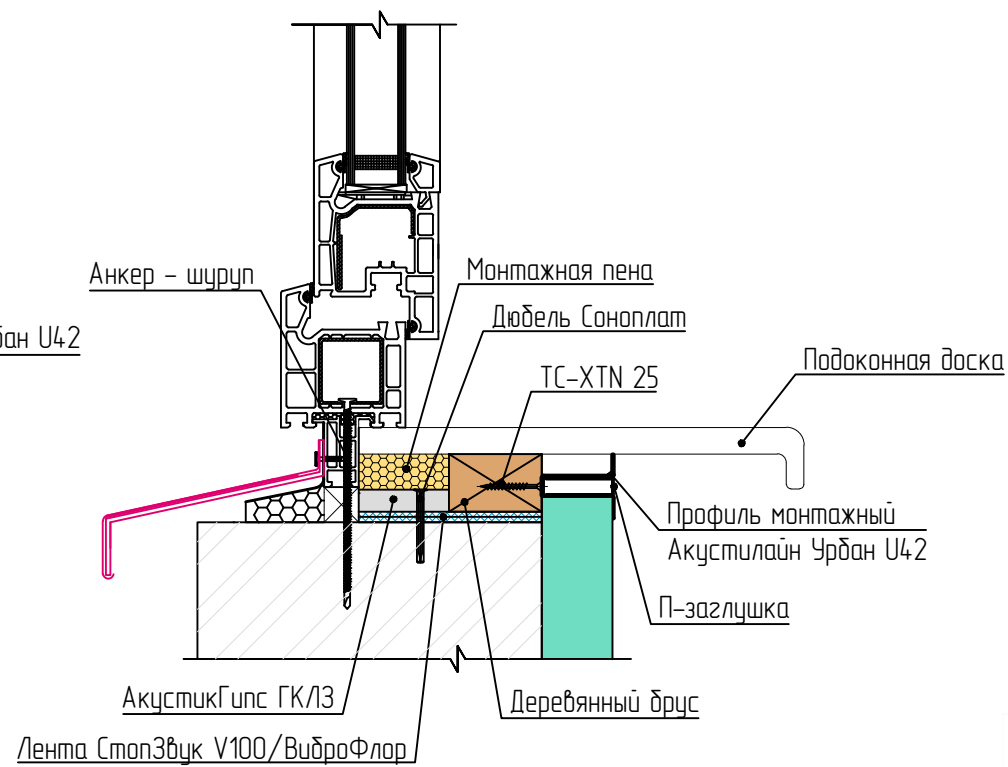

Примыкание панели к дверной конструкции.  
Горизонтальный разрез



Схема монтажа крепления электрического щитка  
к панелям Акустилайн Урбан



### Схема монтажа примыкания панелей Акустилайн Урбан к вентиляционной трубе



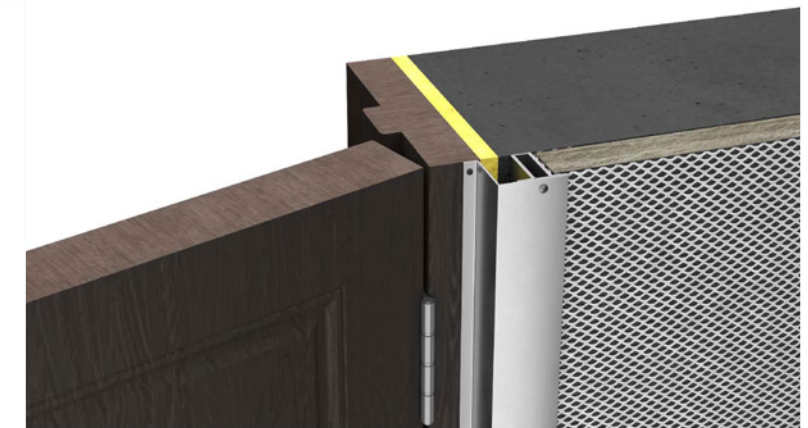
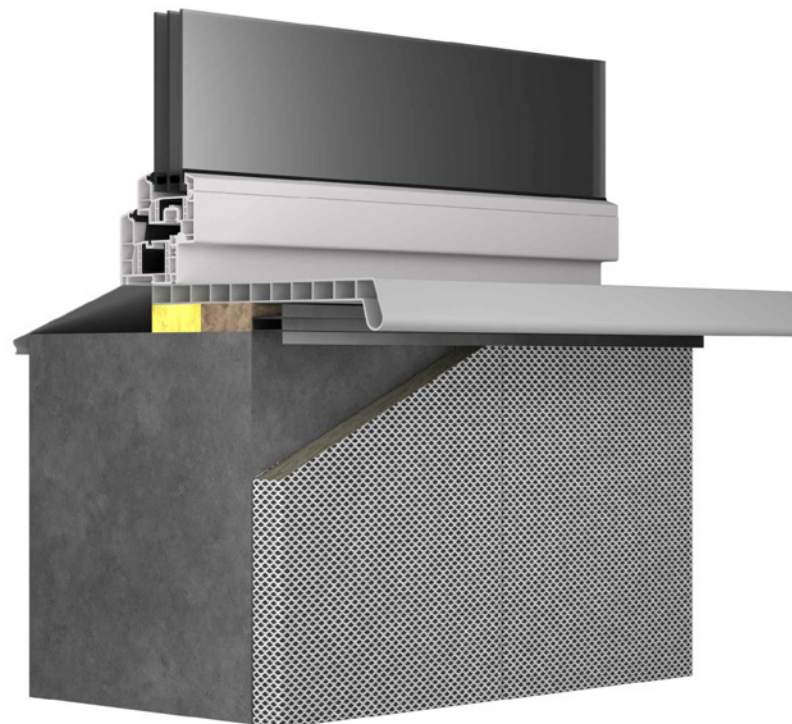
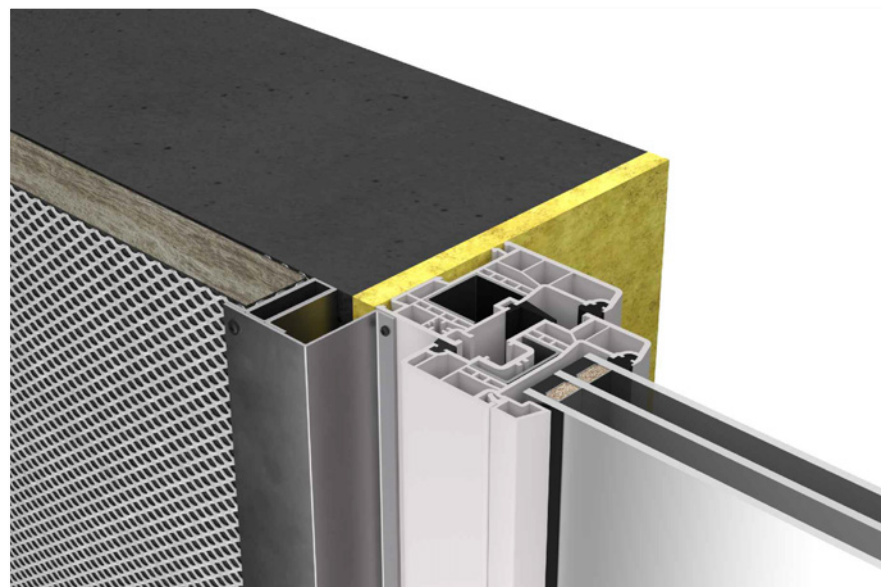
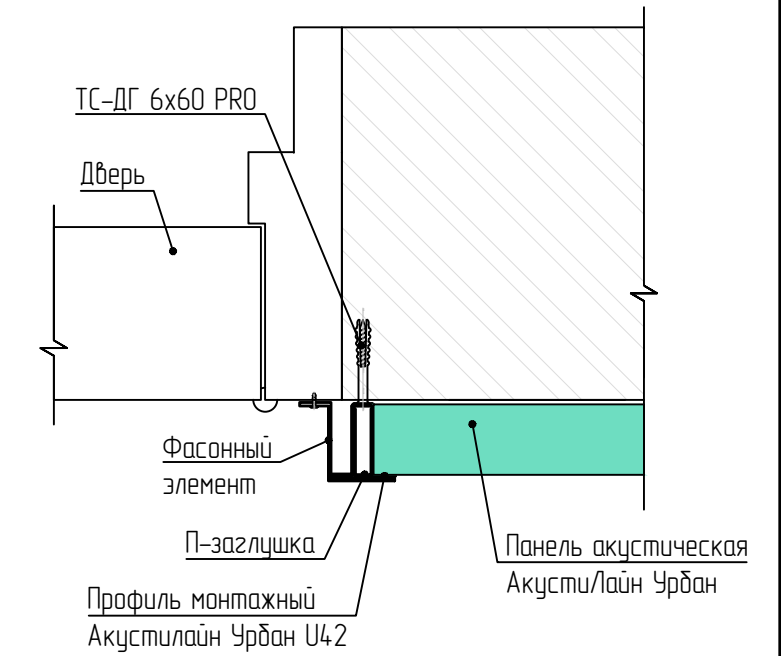
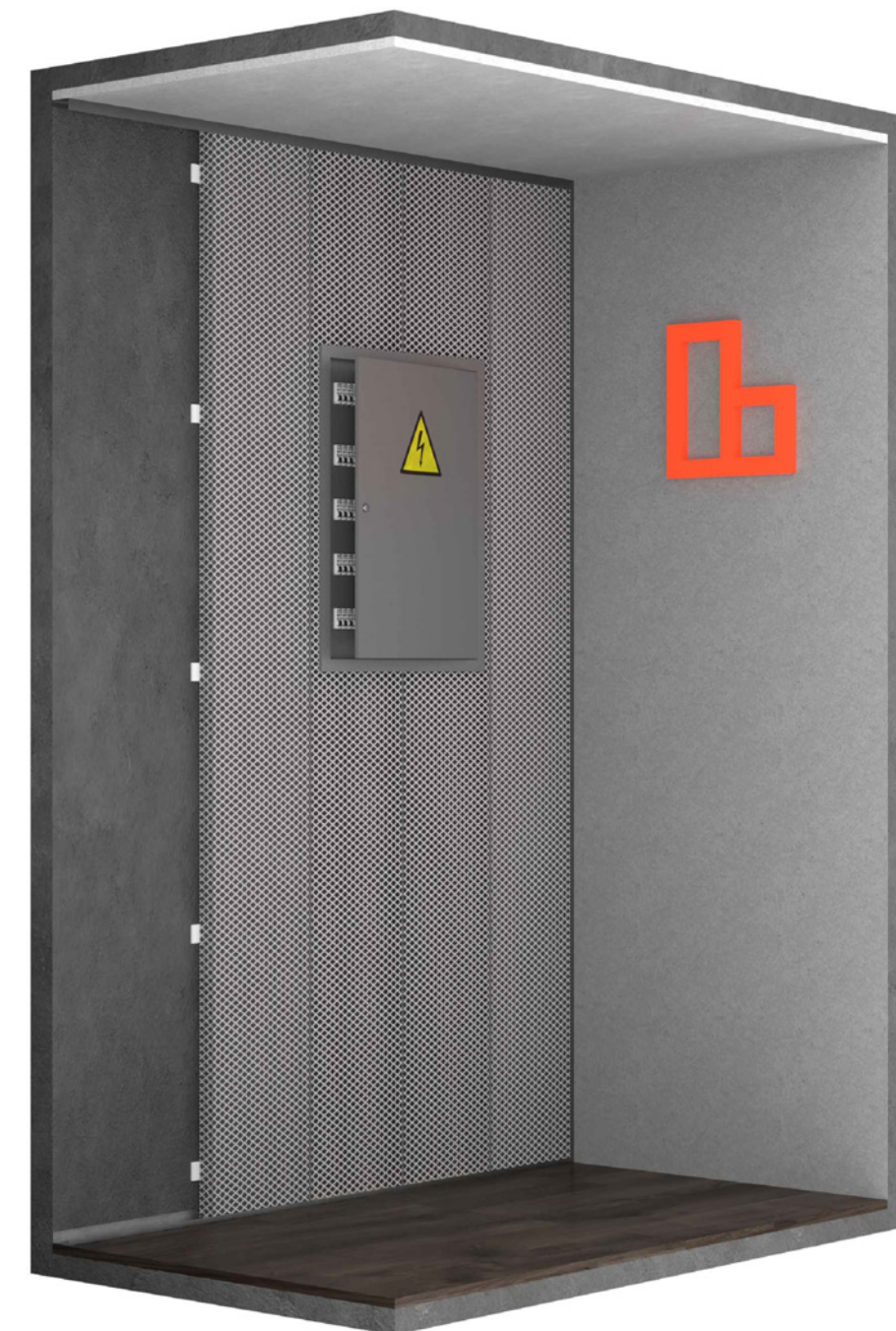
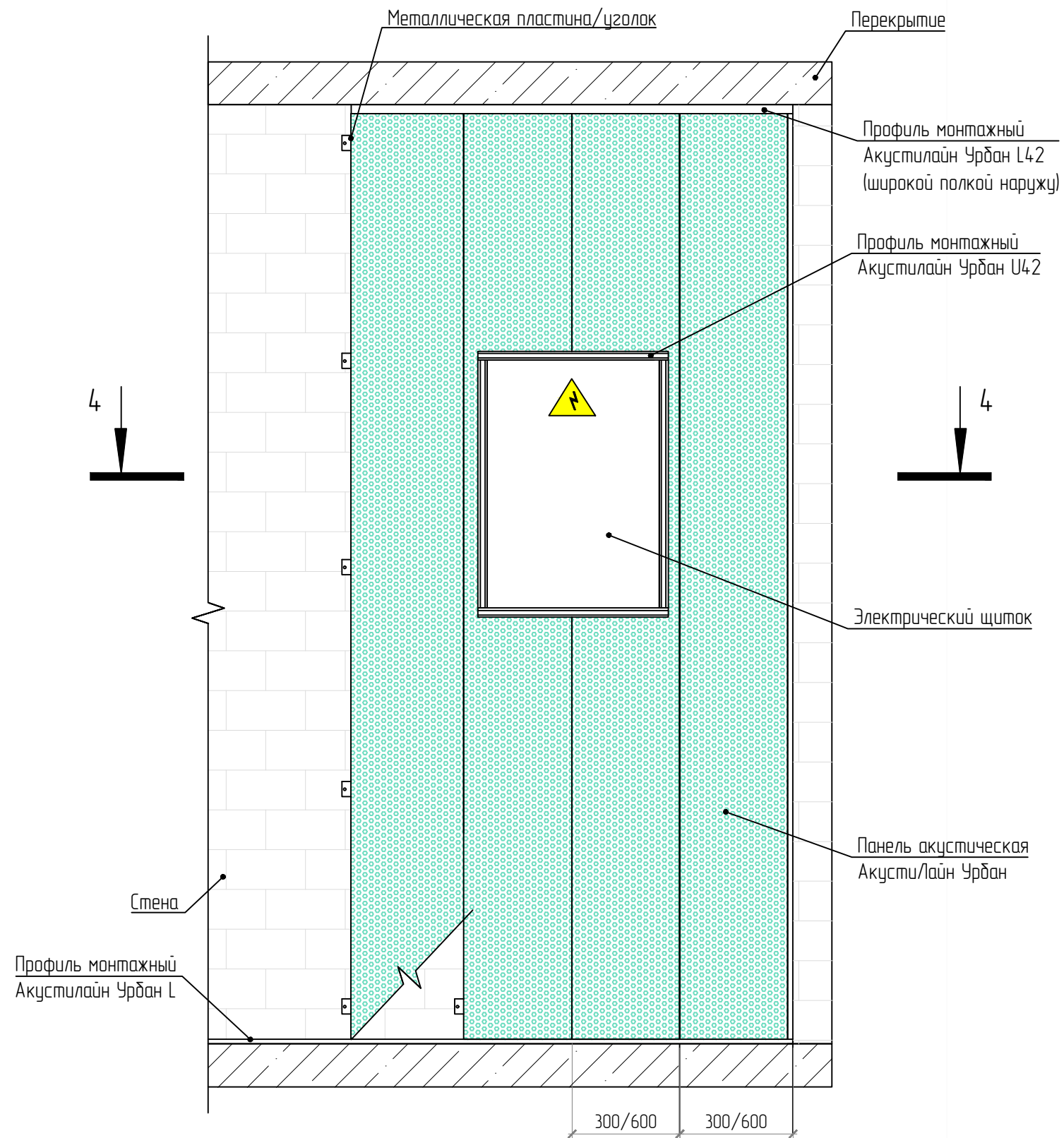

Схема монтажа крепления электрического щитка и вентиляции к панелям

Разрез 4-4

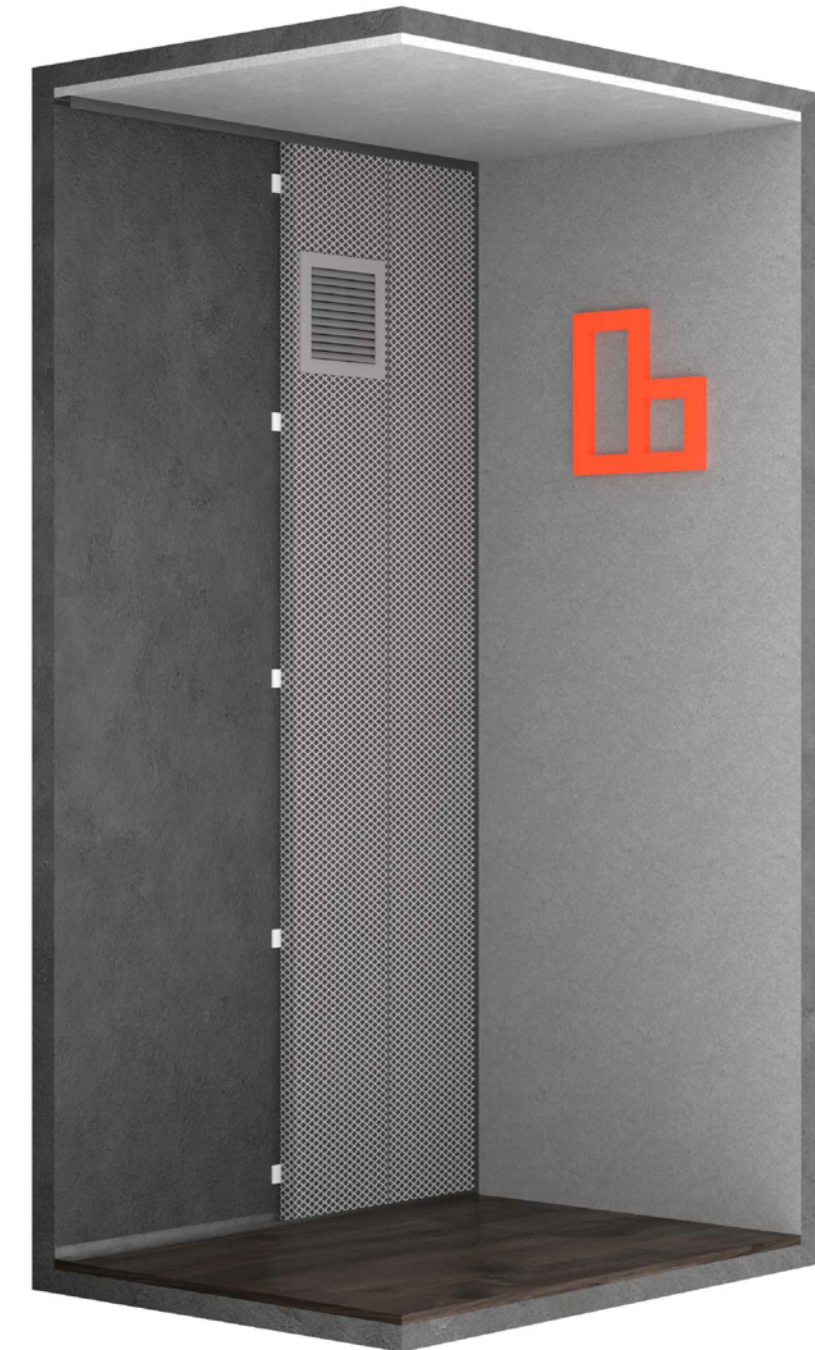
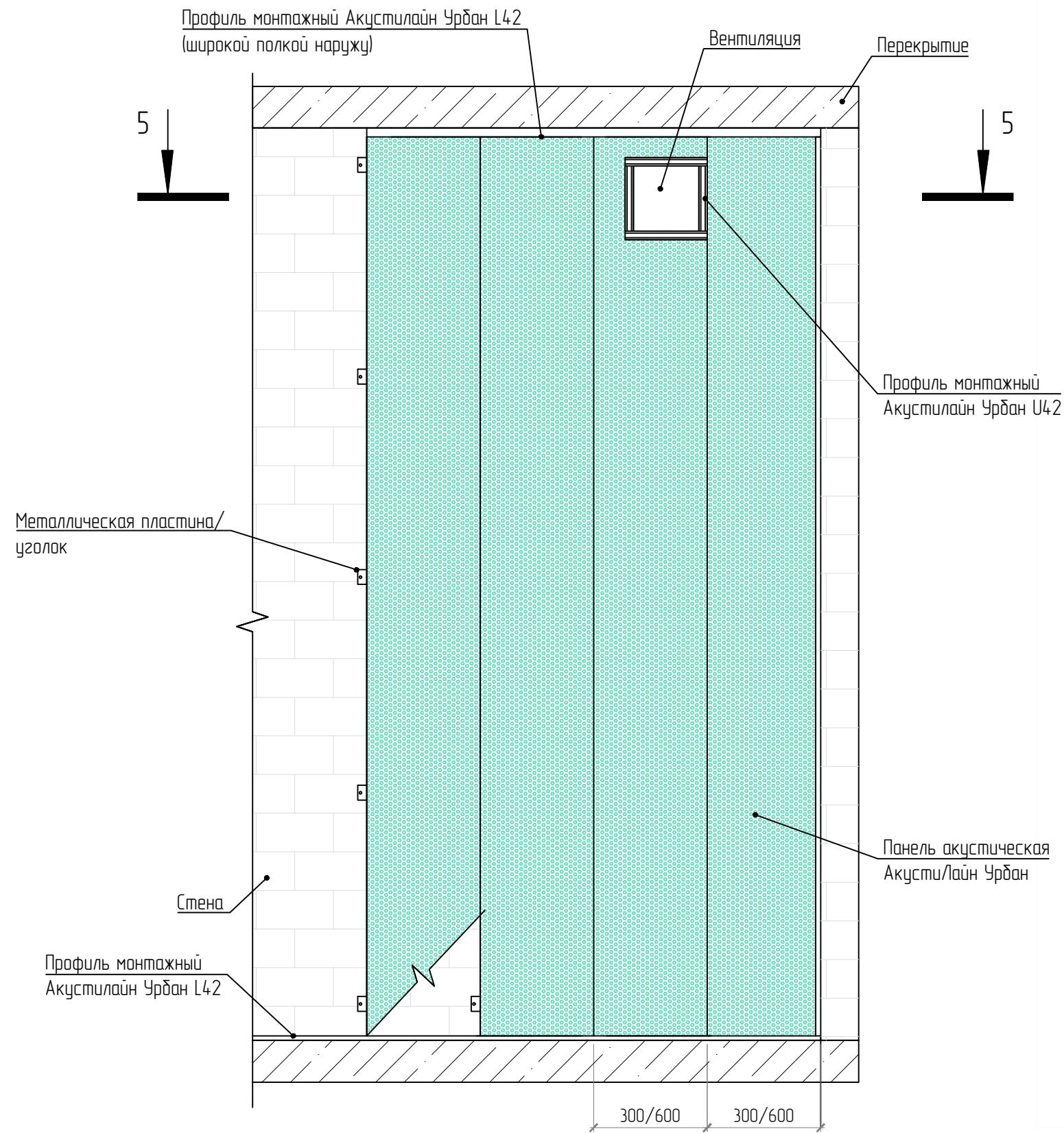
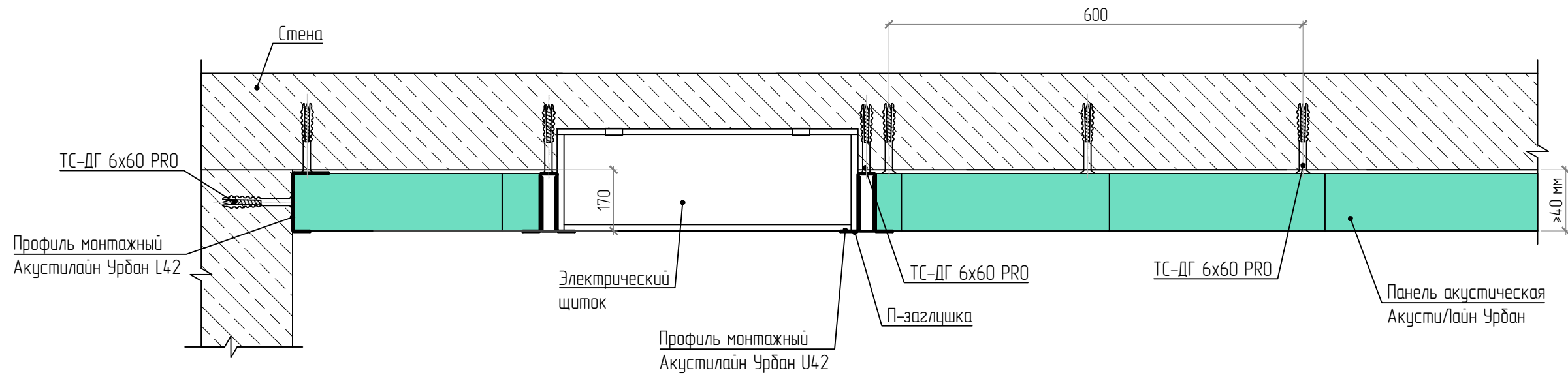

Разрез 5-5

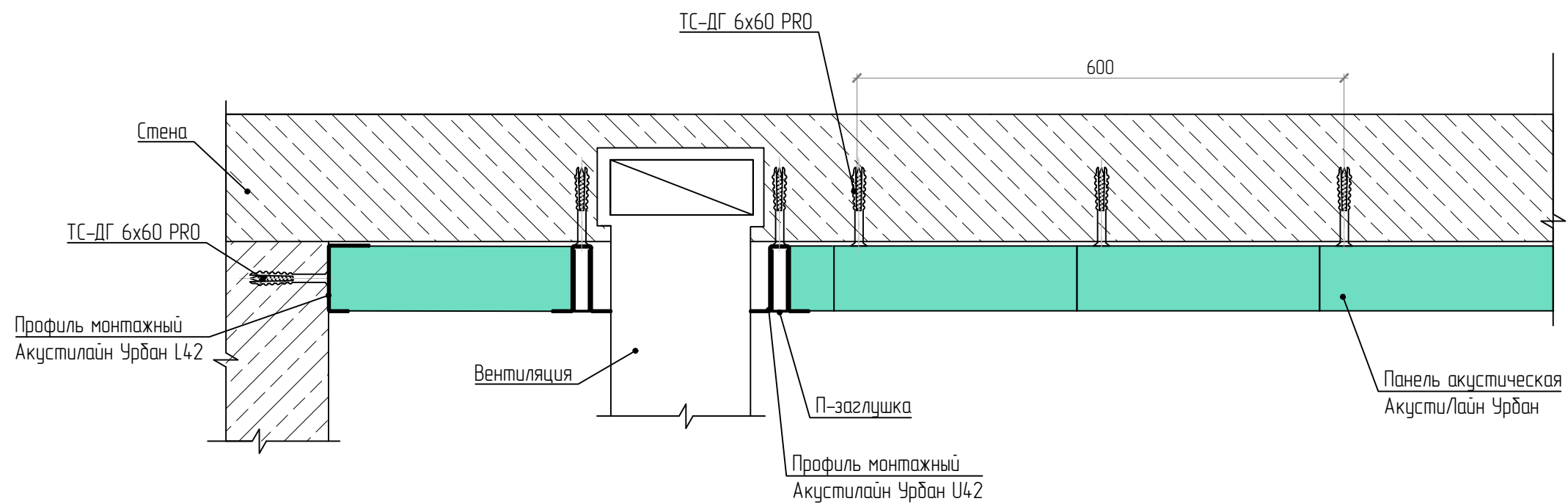

Варианты раскладок панелей Акустилайн Урбан  
с применением профиля Акустилайн Урбан TL / U (без отнoса)

Варианты раскладок панелей АкустиЛайн Урбан 2,4x0,3(м) на стены с применением профиля Акустилайн ТL (без отнoса)

Вариант 1

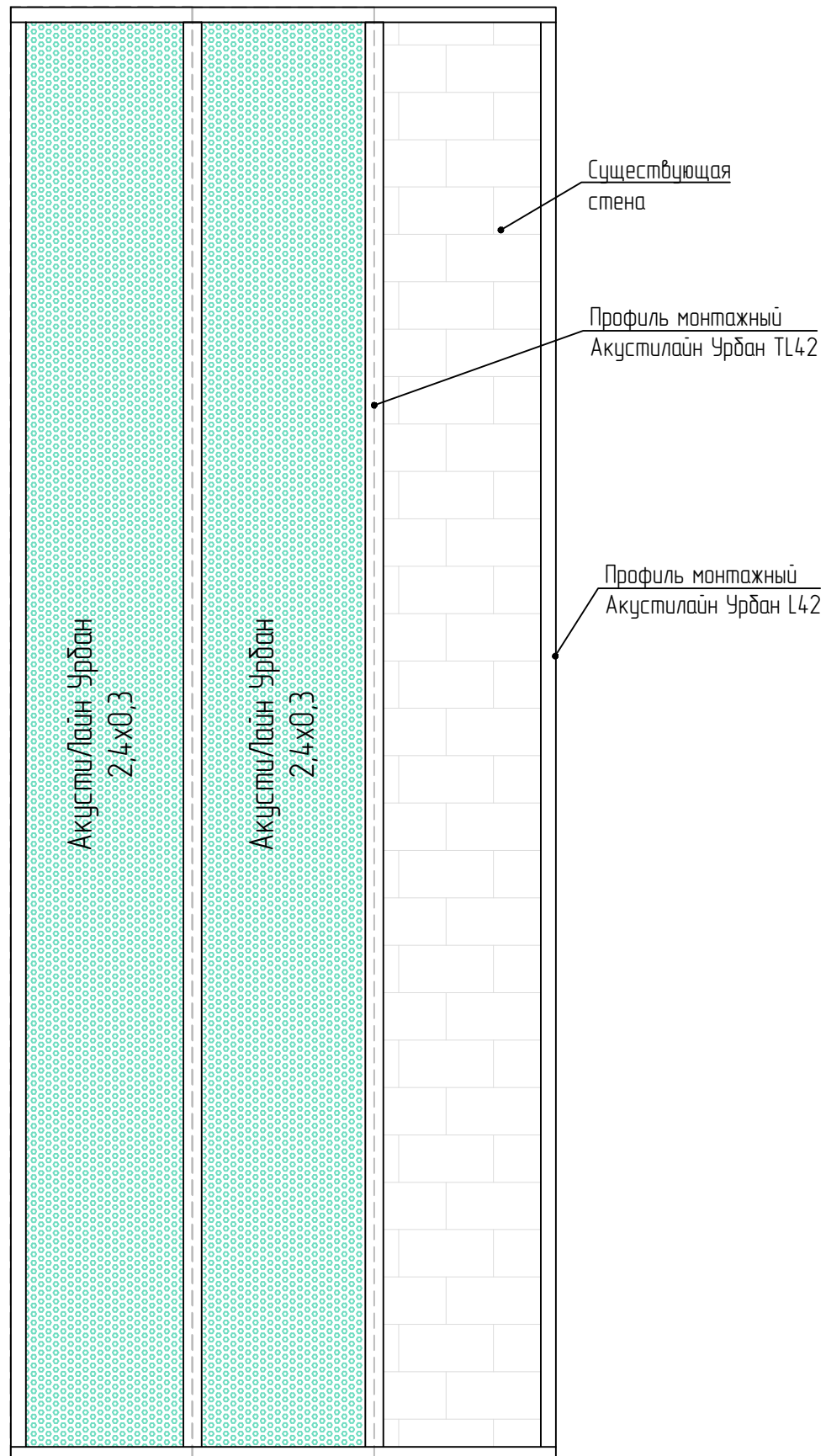

Вариант 2

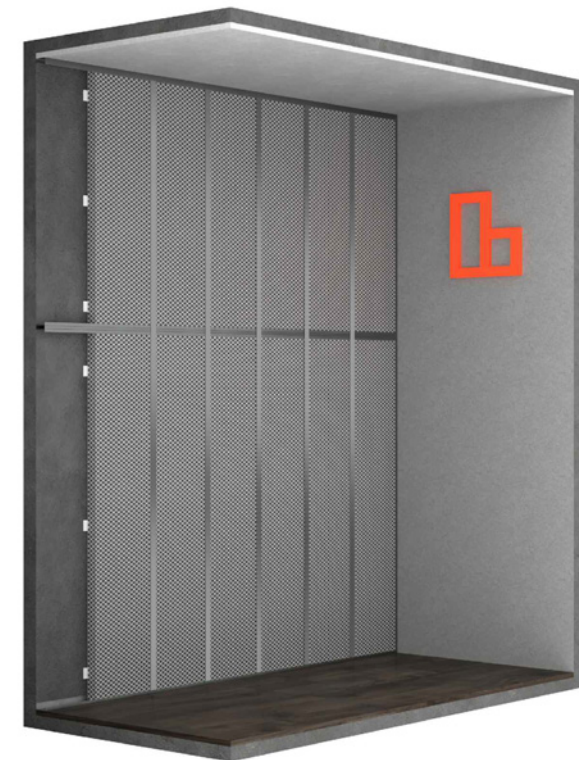
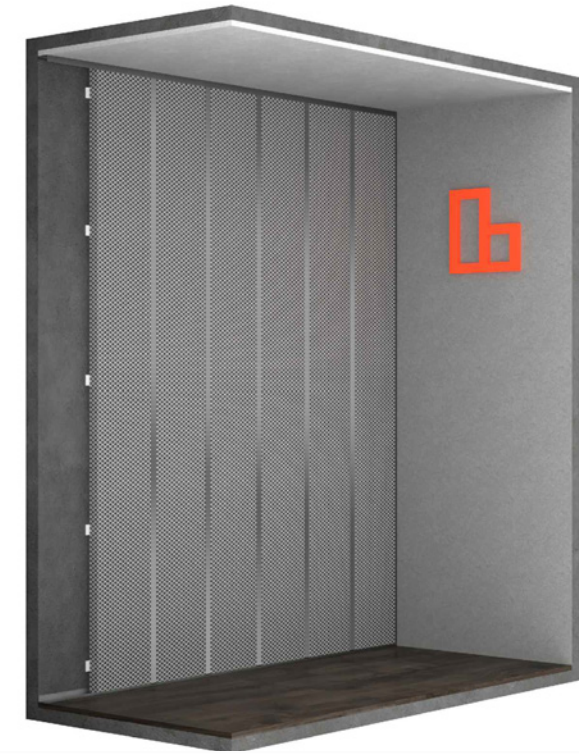
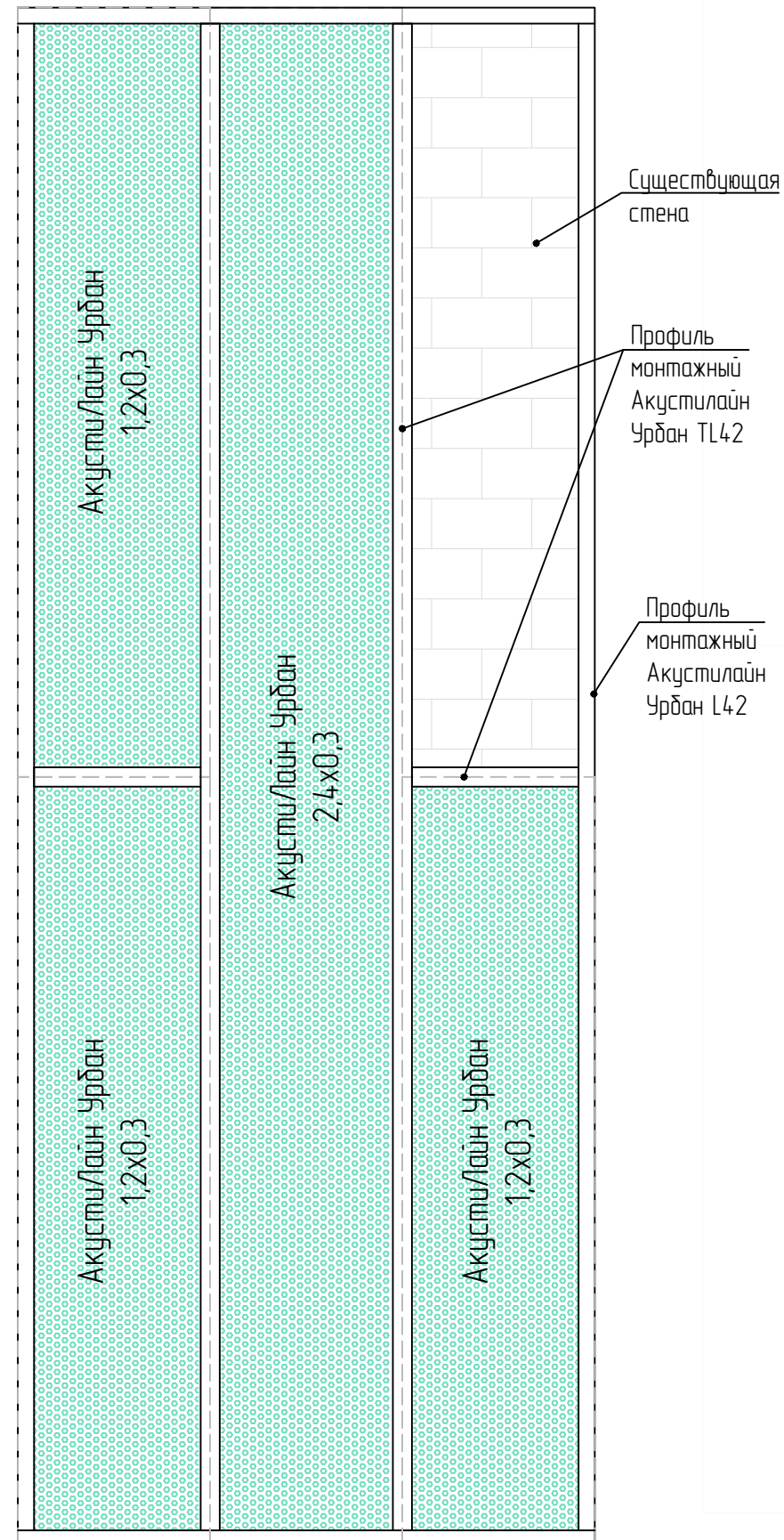

Раскладка панелей АкустиЛайн Урбан 2,4х0,3(м) на стены  
с применением профиля Акустилайн TL (без откоса).  
Вариант 3

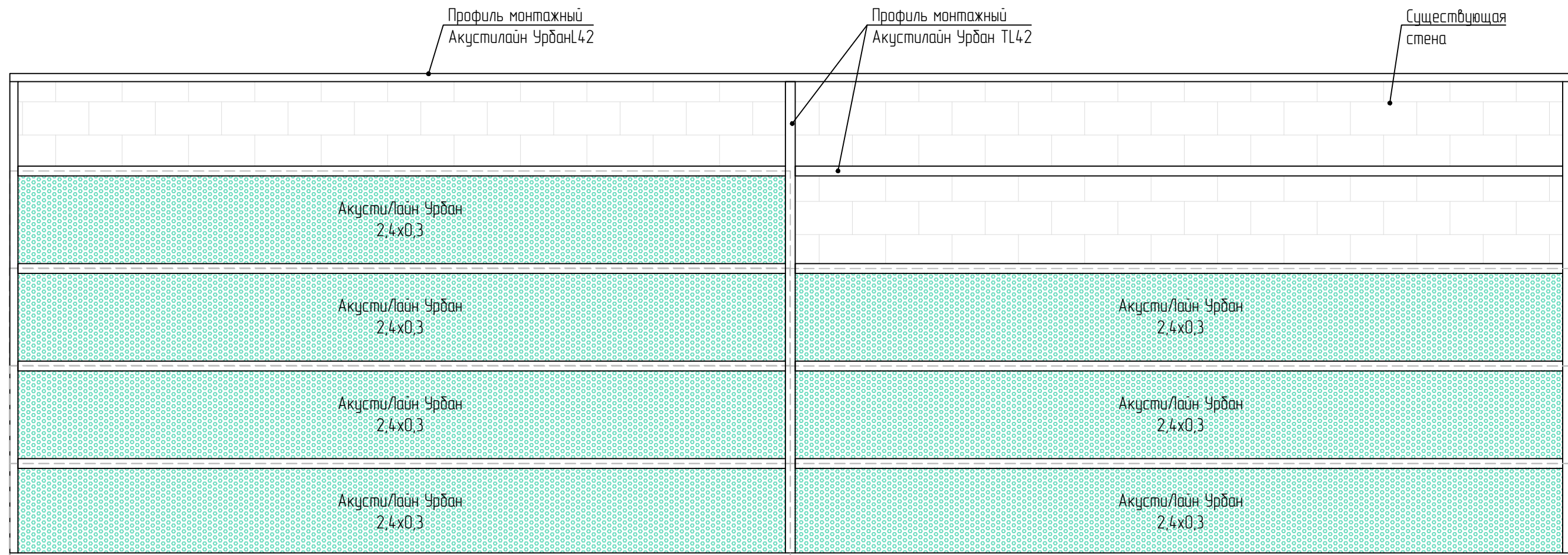

Раскладка панелей АкустиЛайн Урбан 2,4x0,3(м) на стены с применением профиля Акустилайн TL (без откоса).

Вариант 4

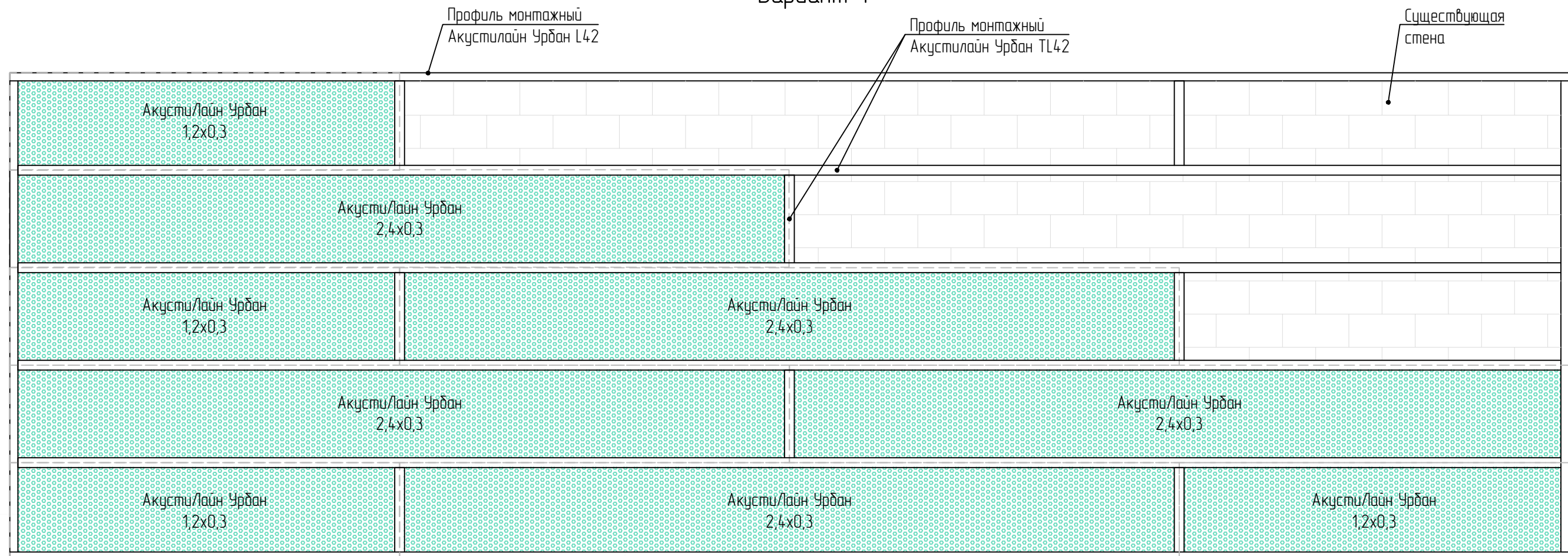

Варианты раскладок панелей АкустиЛайн Урбан 2,4x0,3(м) на стены с применением профиля Акустилайн U (без отнота)

Вариант 1

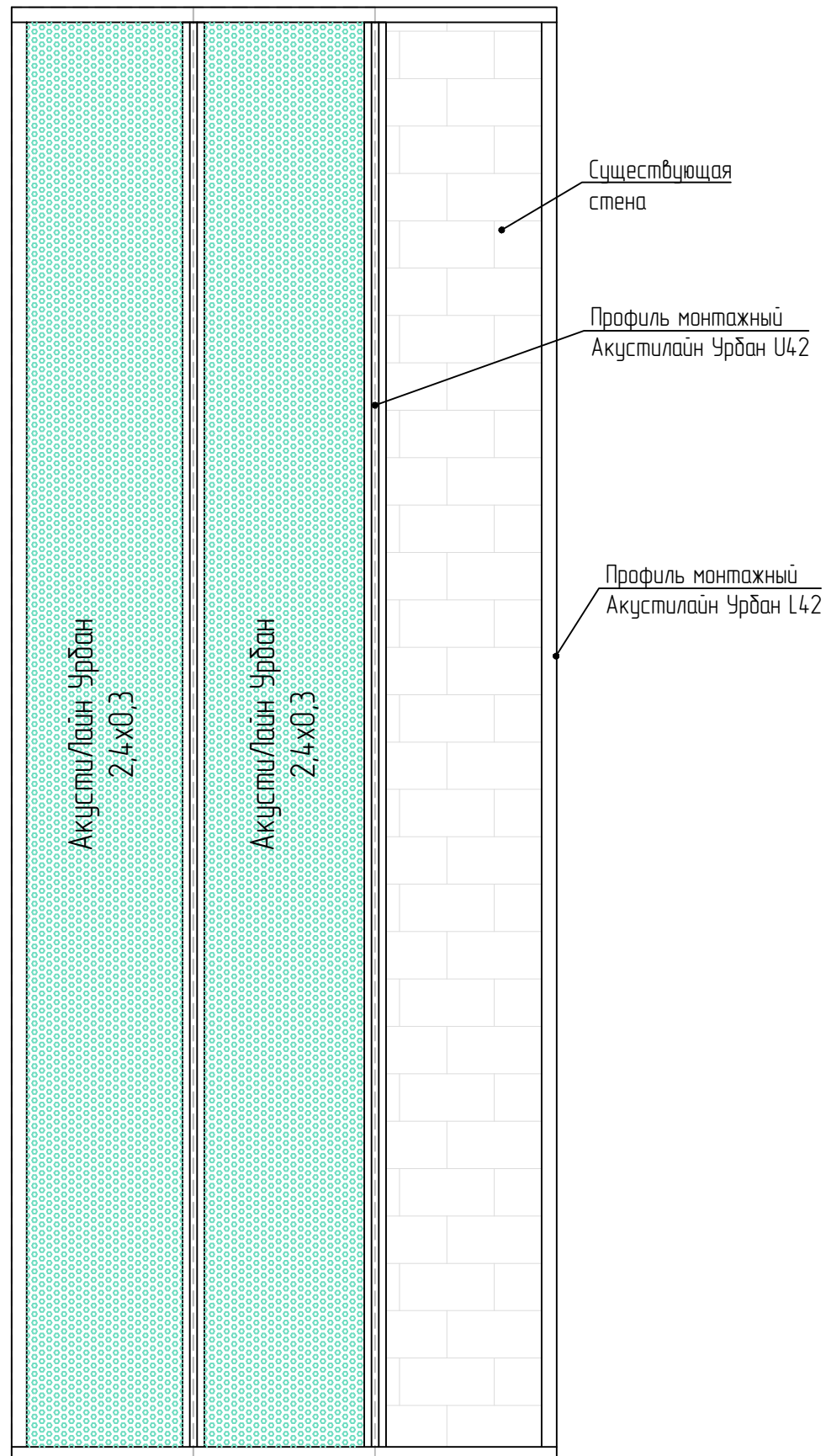

Вариант 2

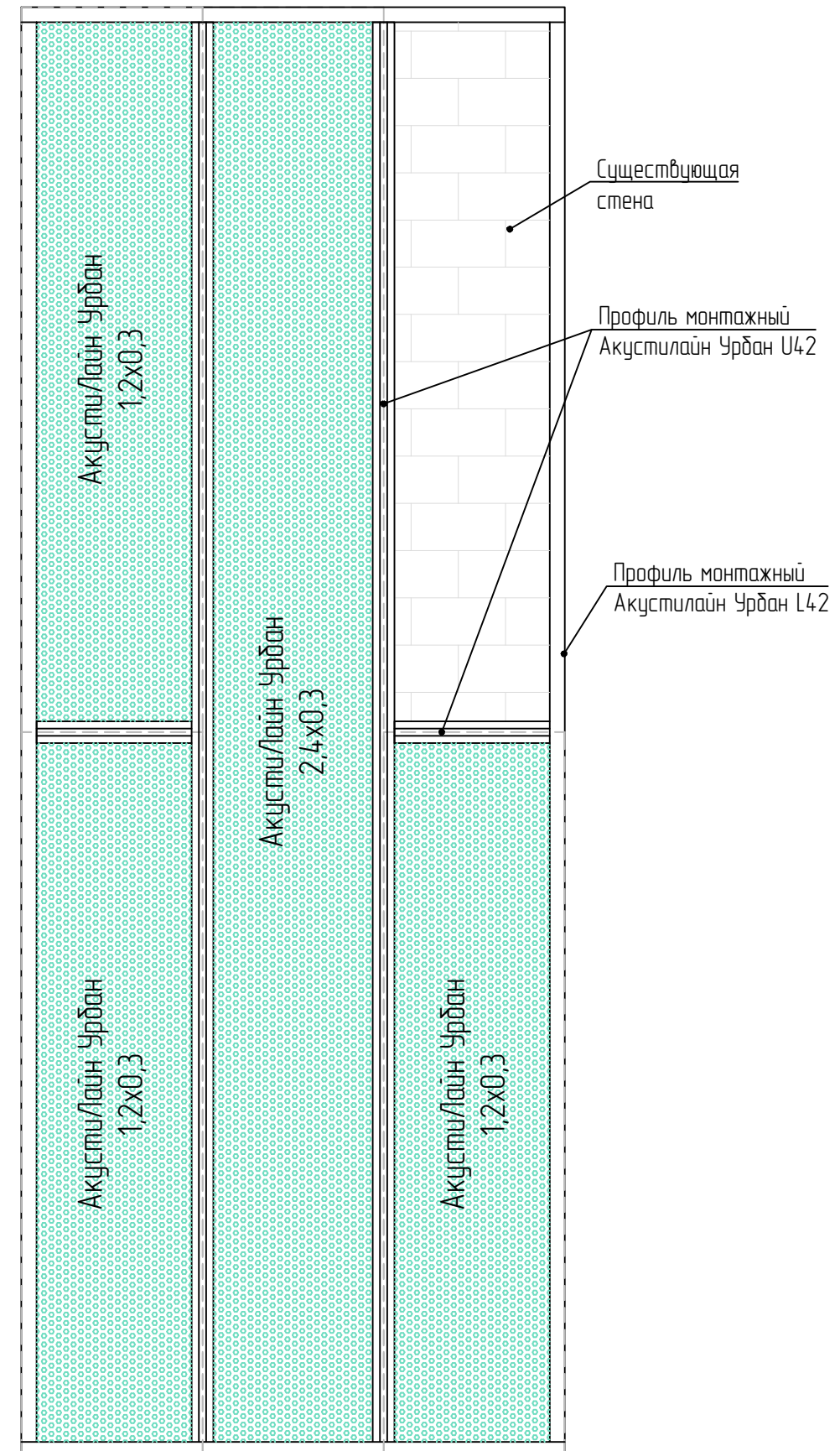

Раскладка панелей АкустиЛайн Урбан 2,4х0,3(м) на стены  
с применением профиля Акустилайн U (без откоса).  
Вариант 3

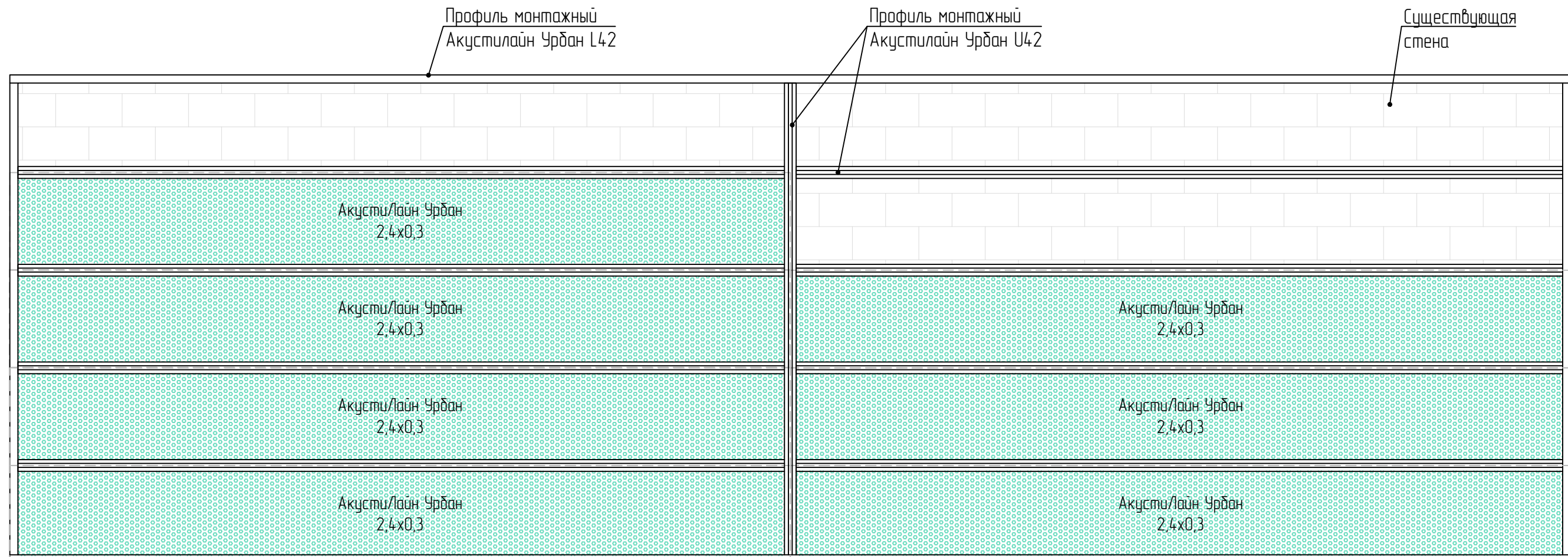

Раскладка панелей АкустиЛайн Урбан 2,4x0,3(м) на стены  
с применением профиля Акустилайн U (без откоса).

Вариант 4

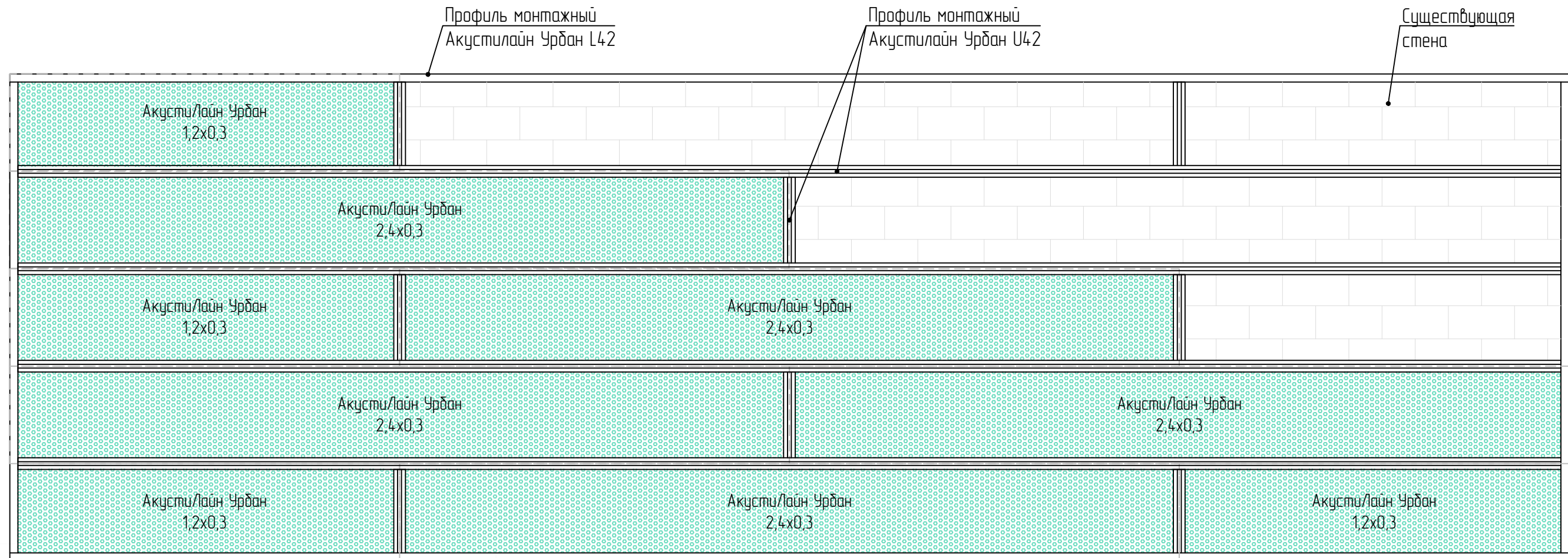



Раскладка панелей АкустиЛайн Урбан 1,2x0,6(м) на стены  
с применением профиля Акустилайн TL (без откоса).  
Вариант 1

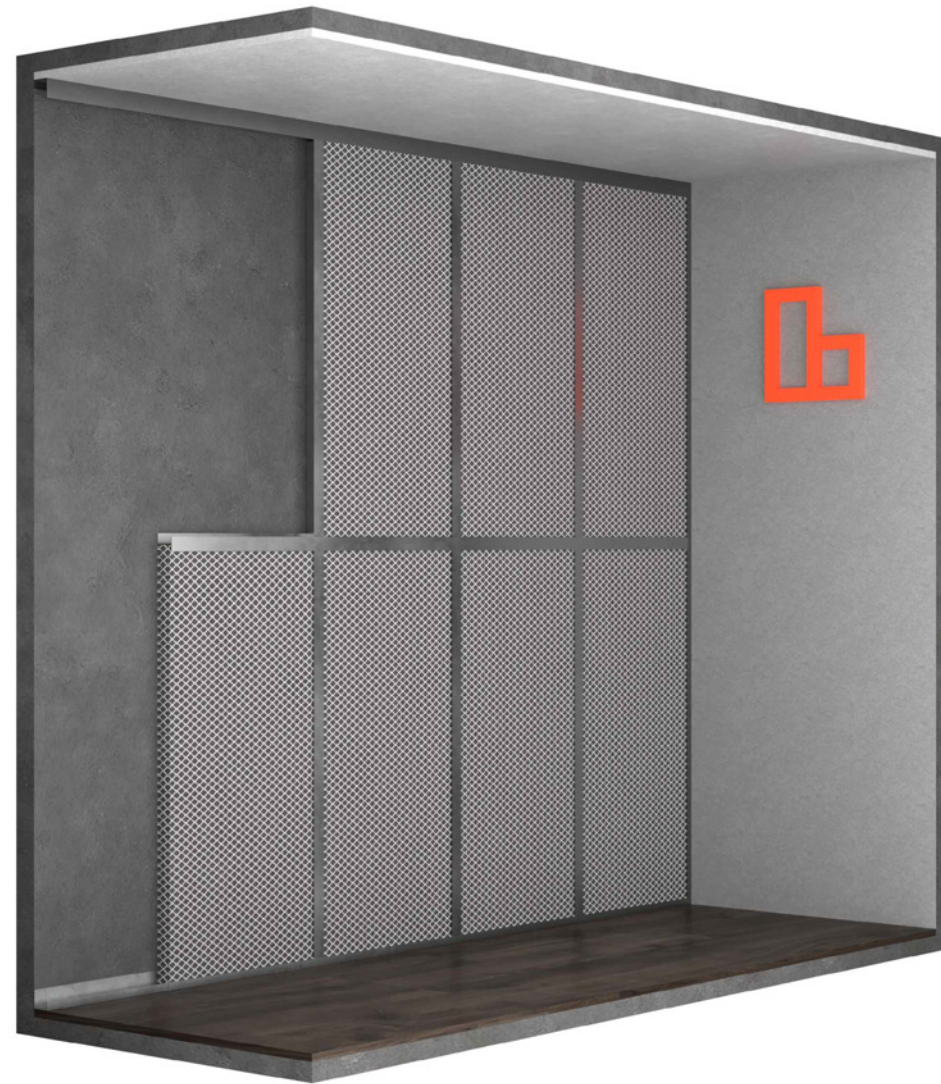

Профиль  
монтажный  
Акустилайн  
Урбан TL42

Профиль  
монтажный  
Акустилайн  
Урбан L42

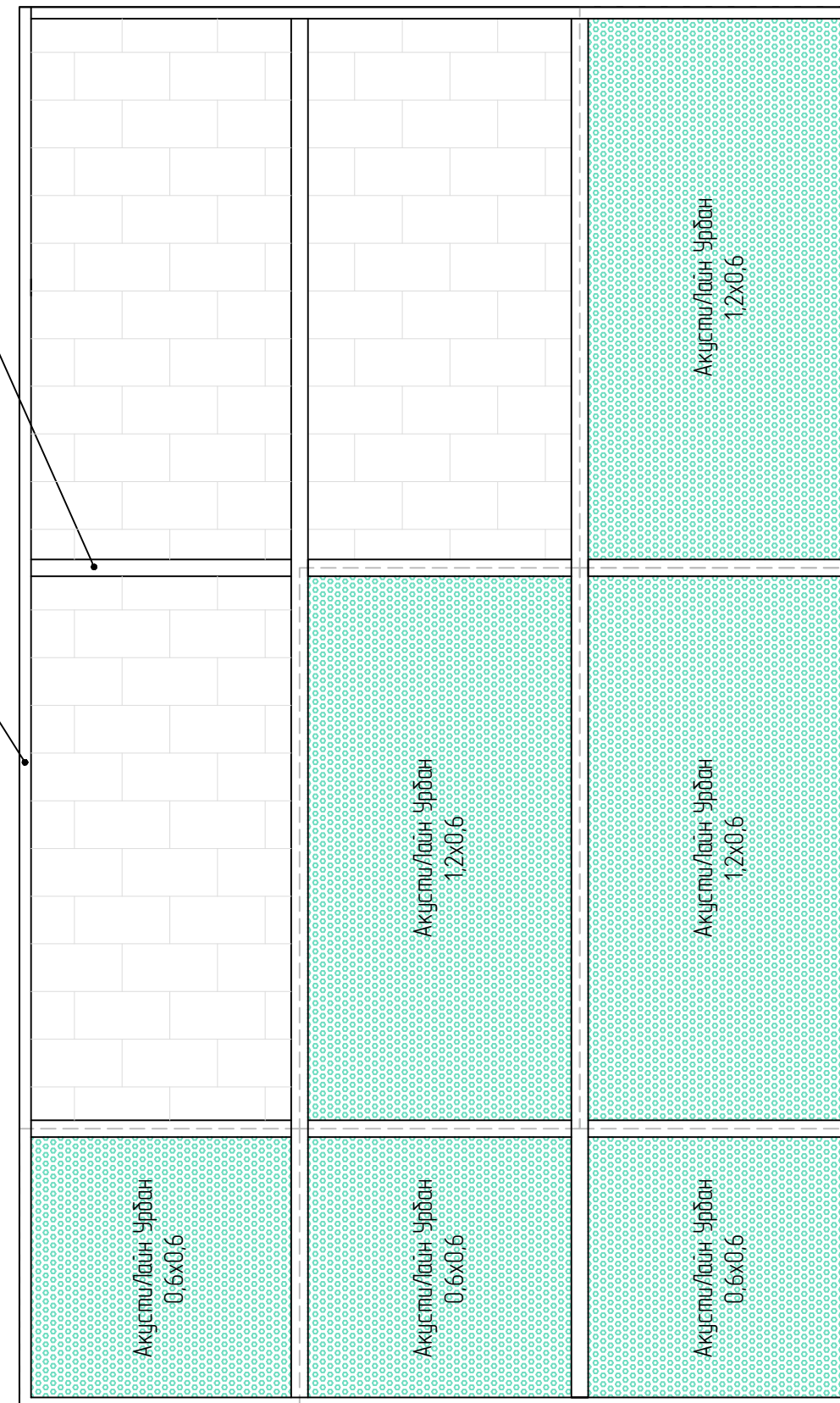

Раскладка панелей АкустиЛайн Урбан 1,2х0,6(м) на стены с применением профиля Акустилайн TL (без откоса).  
Вариант 2

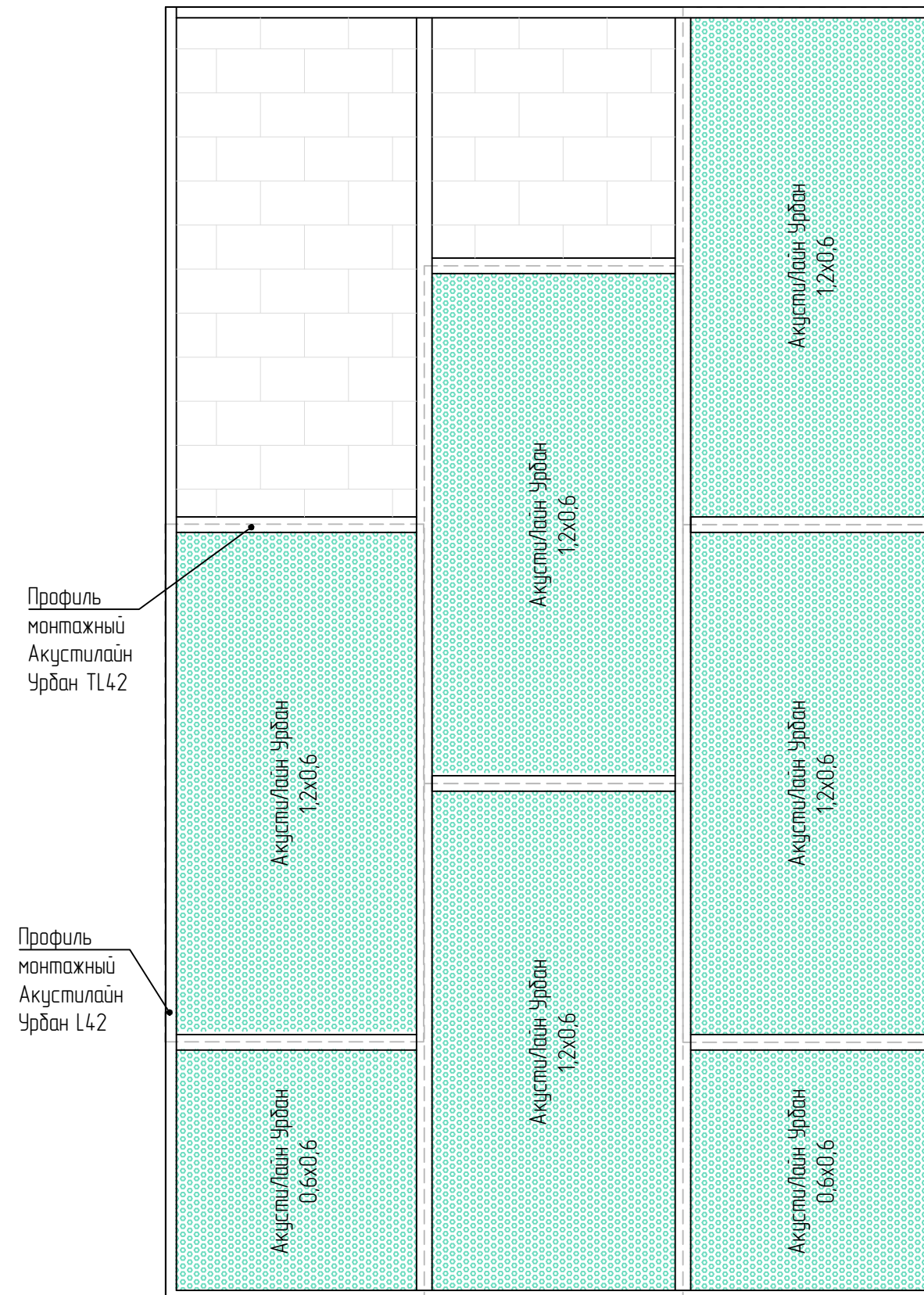

Раскладка панелей АкустиЛайн Урбан 1,2х0,6(м) на стены с применением профиля Акустилайн ТL (без откоса).  
Вариант 3

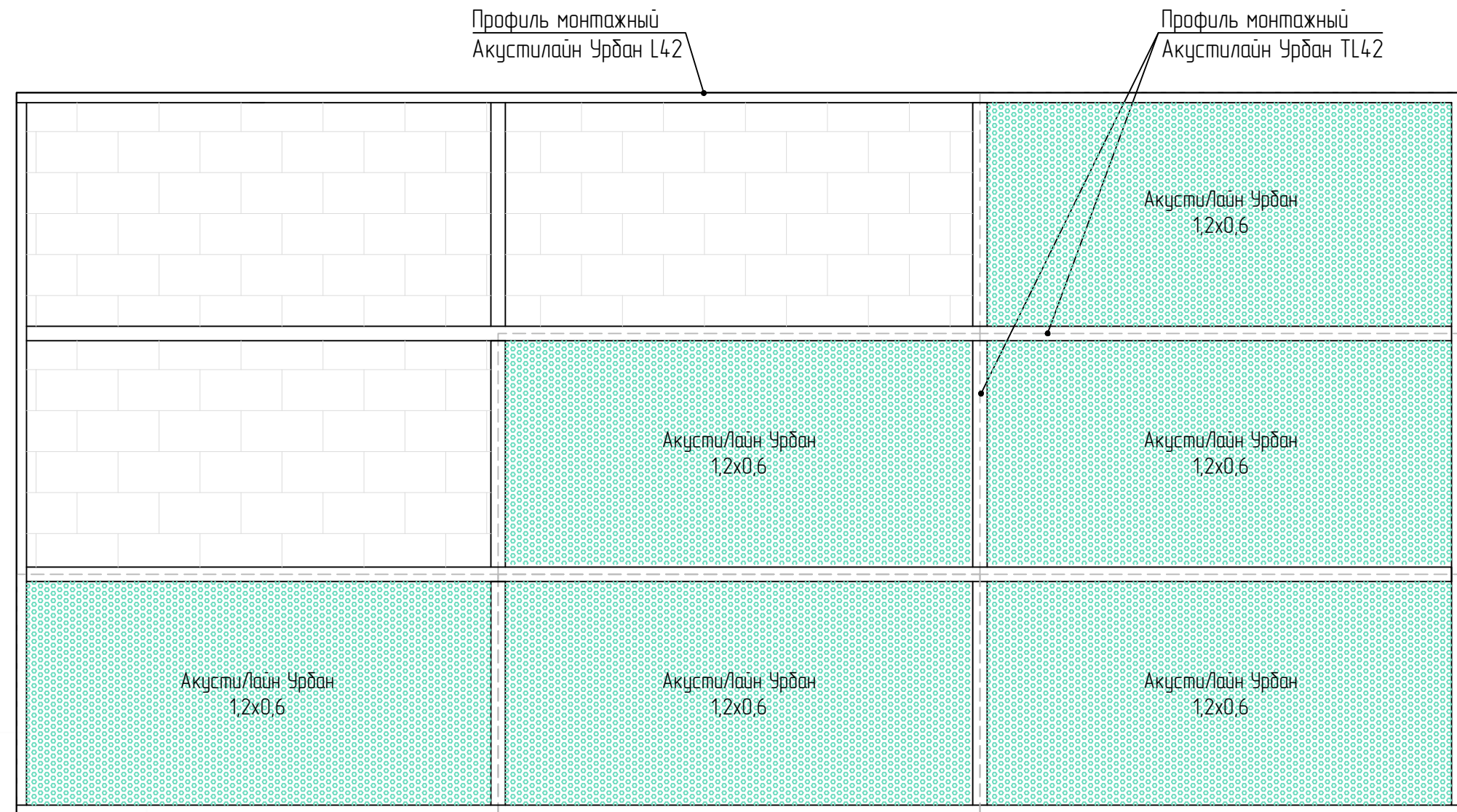

Раскладка панелей АкустиЛайн Урбан 1,2x0,6(м) на стены с применением профиля Акустилайн TL (без откоса).  
Вариант 4

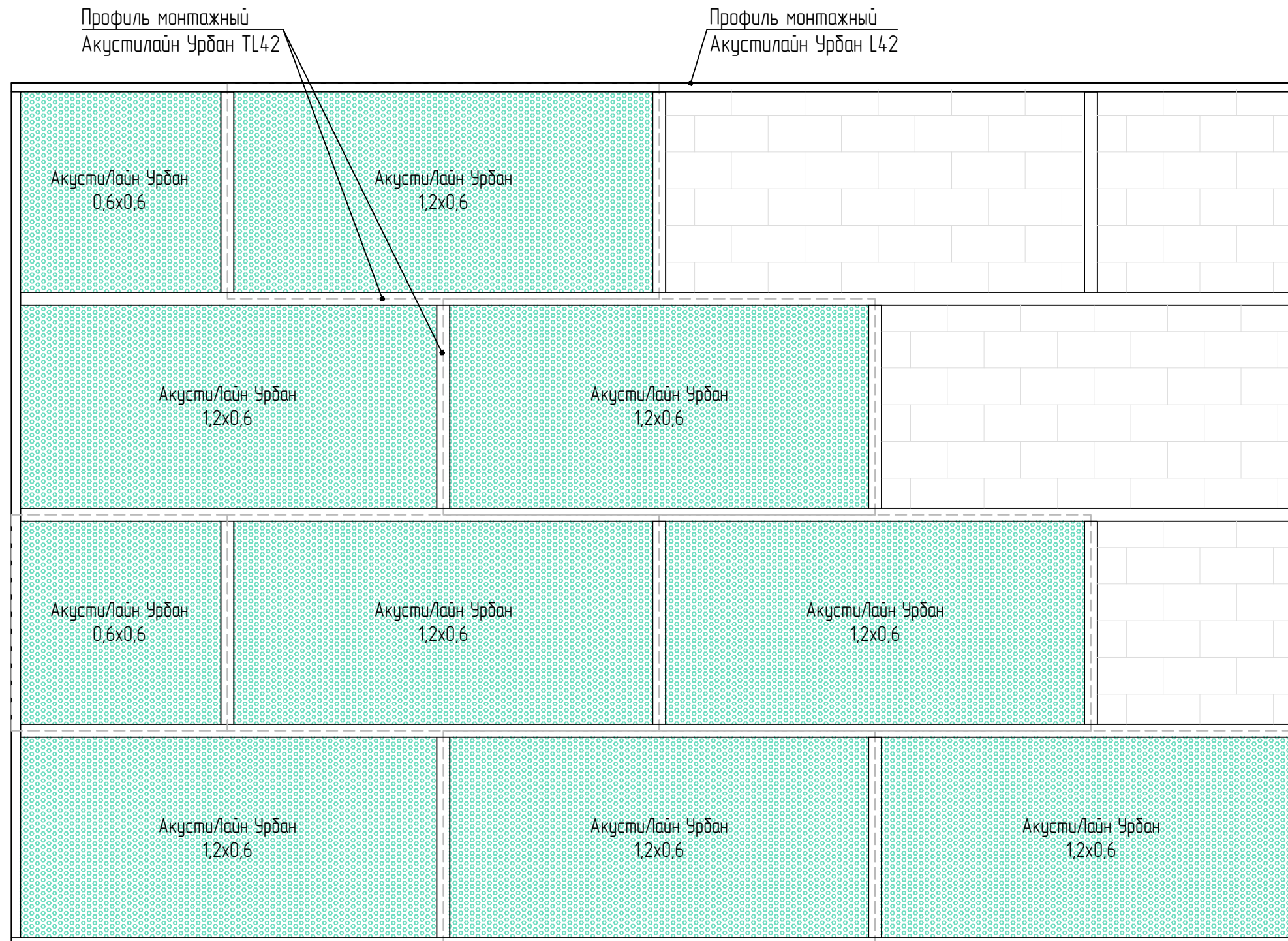

Раскладка панелей АкустиЛайн Урбан 1,2x0,6(м) на стены  
с применением профиля Акустилайн U (без откоса).  
Вариант 1

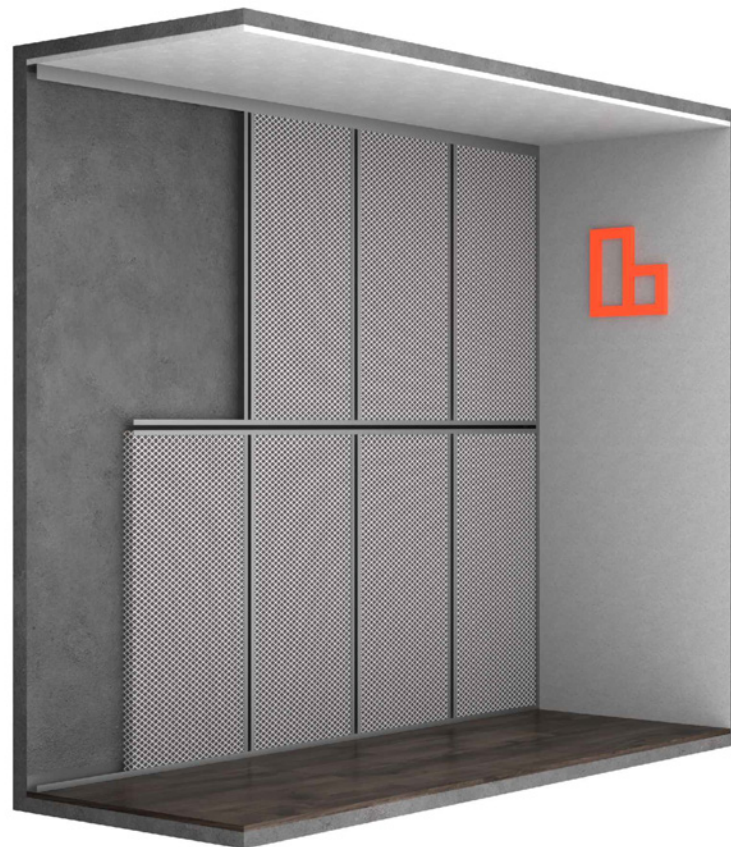

Профиль  
монтажный  
Акустилайн  
Урбан U42

Профиль  
монтажный  
Акустилайн  
Урбан L42

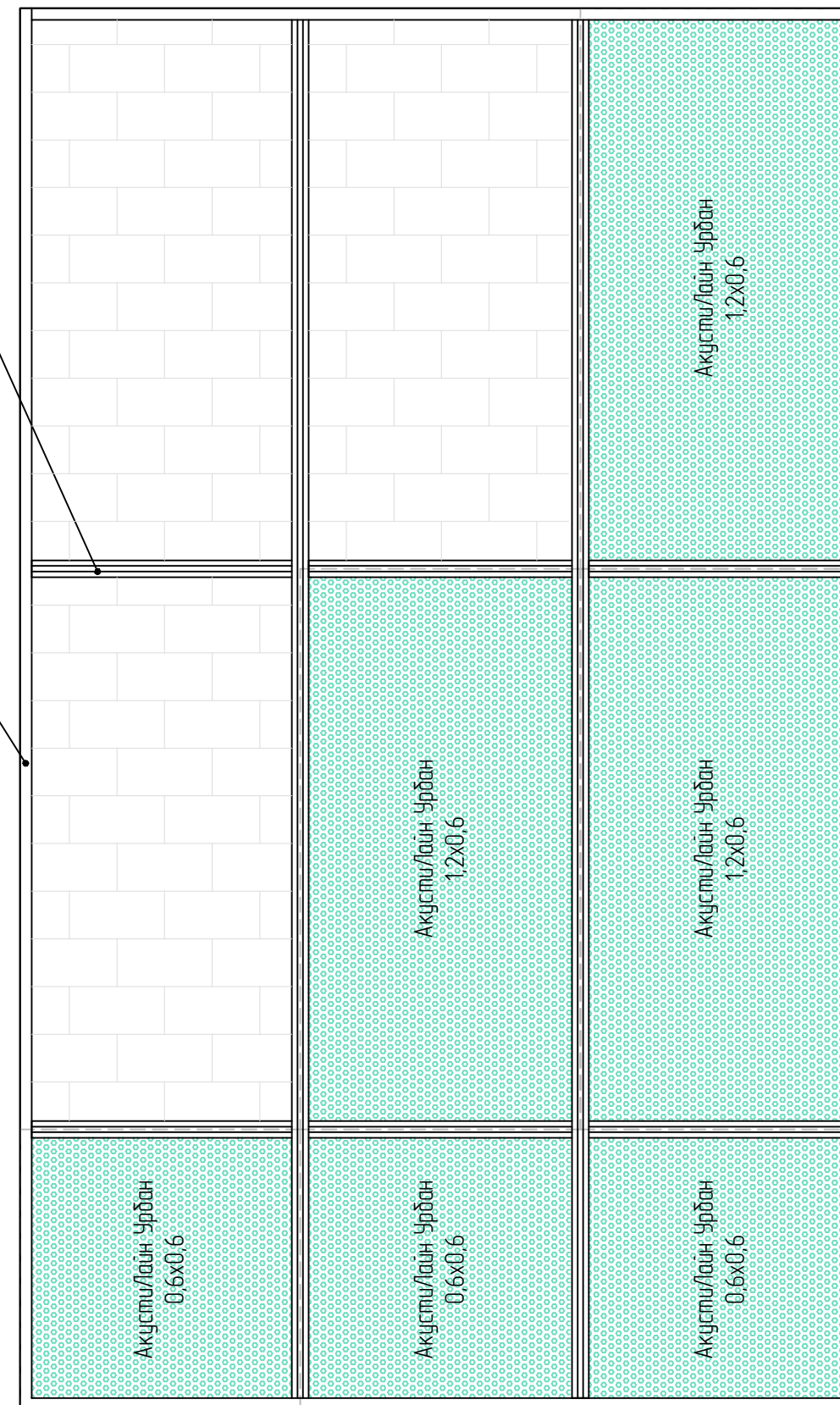

Раскладка панелей АкустиЛайн Урбан 1,2х0,6(м) на стены  
с применением профиля Акустилайн U (без откоса).  
Вариант 2

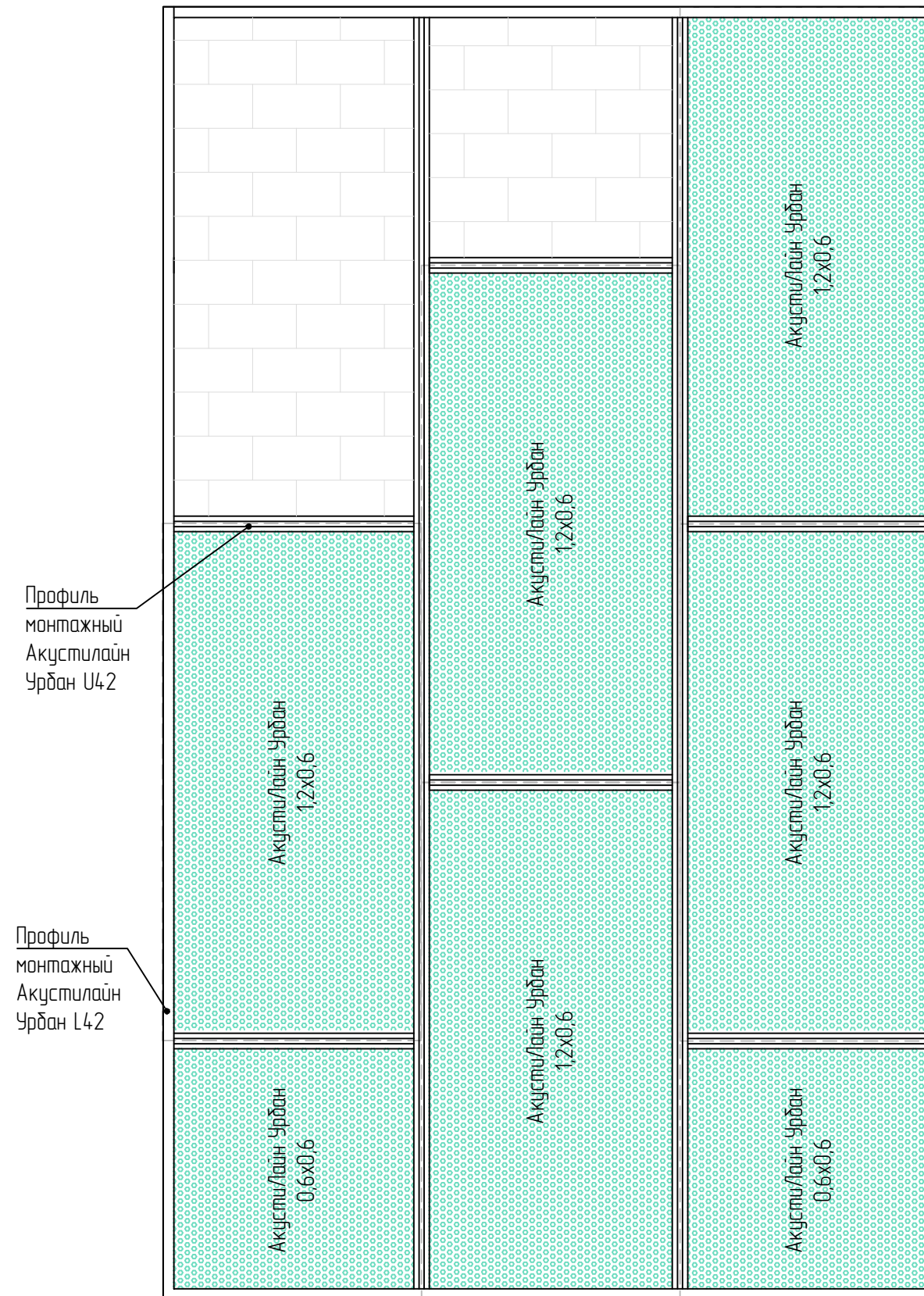

Раскладка панелей АкустиЛайн Урбан 1,2x0,6(м) на стены с применением профиля Акустилайн U (без откоса).  
Вариант 3

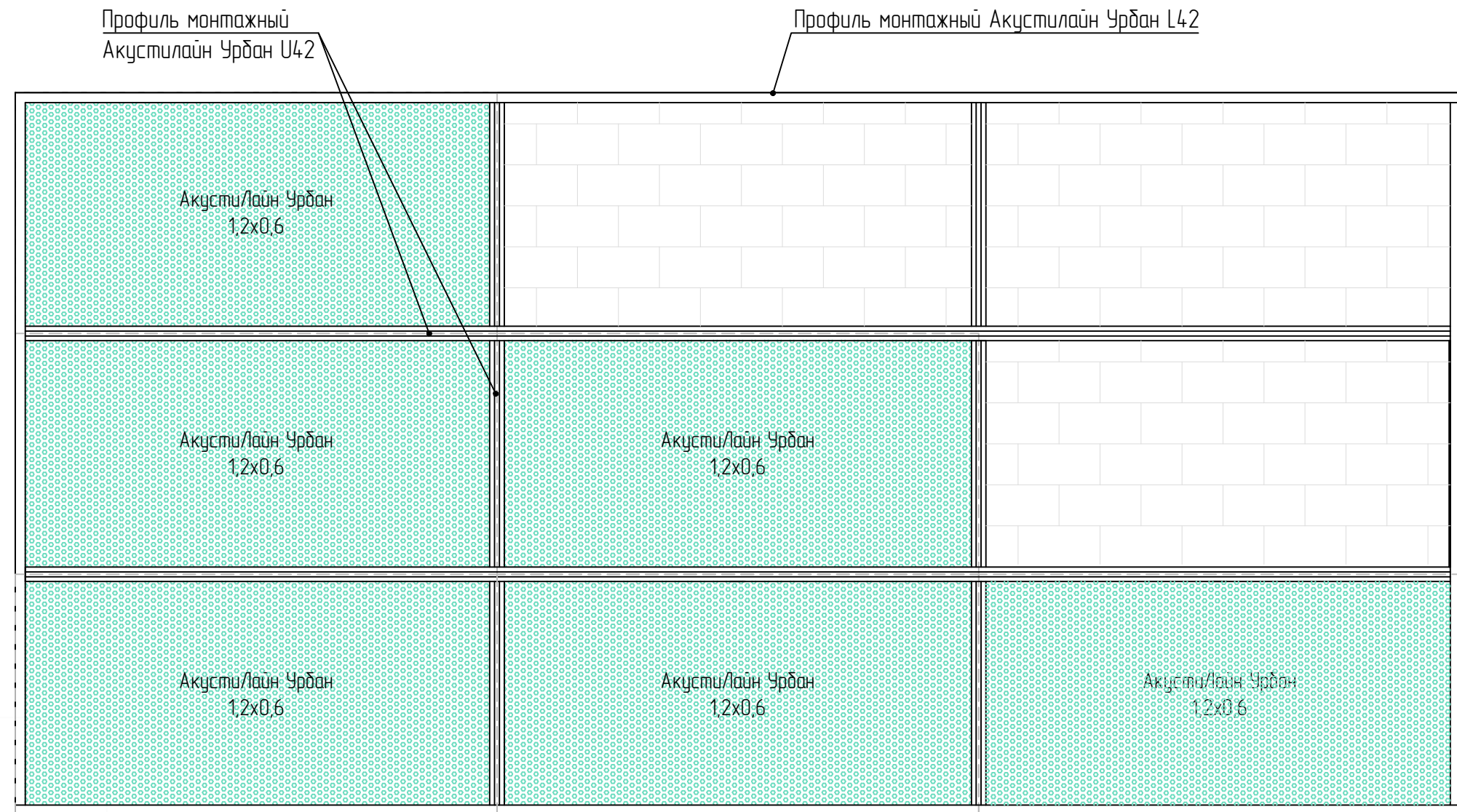

Раскладка панелей АкустиЛайн Урбан 1,2х0,6(м) на стены  
с применением профиля Акустилайн U (без откоса).  
Вариант 4

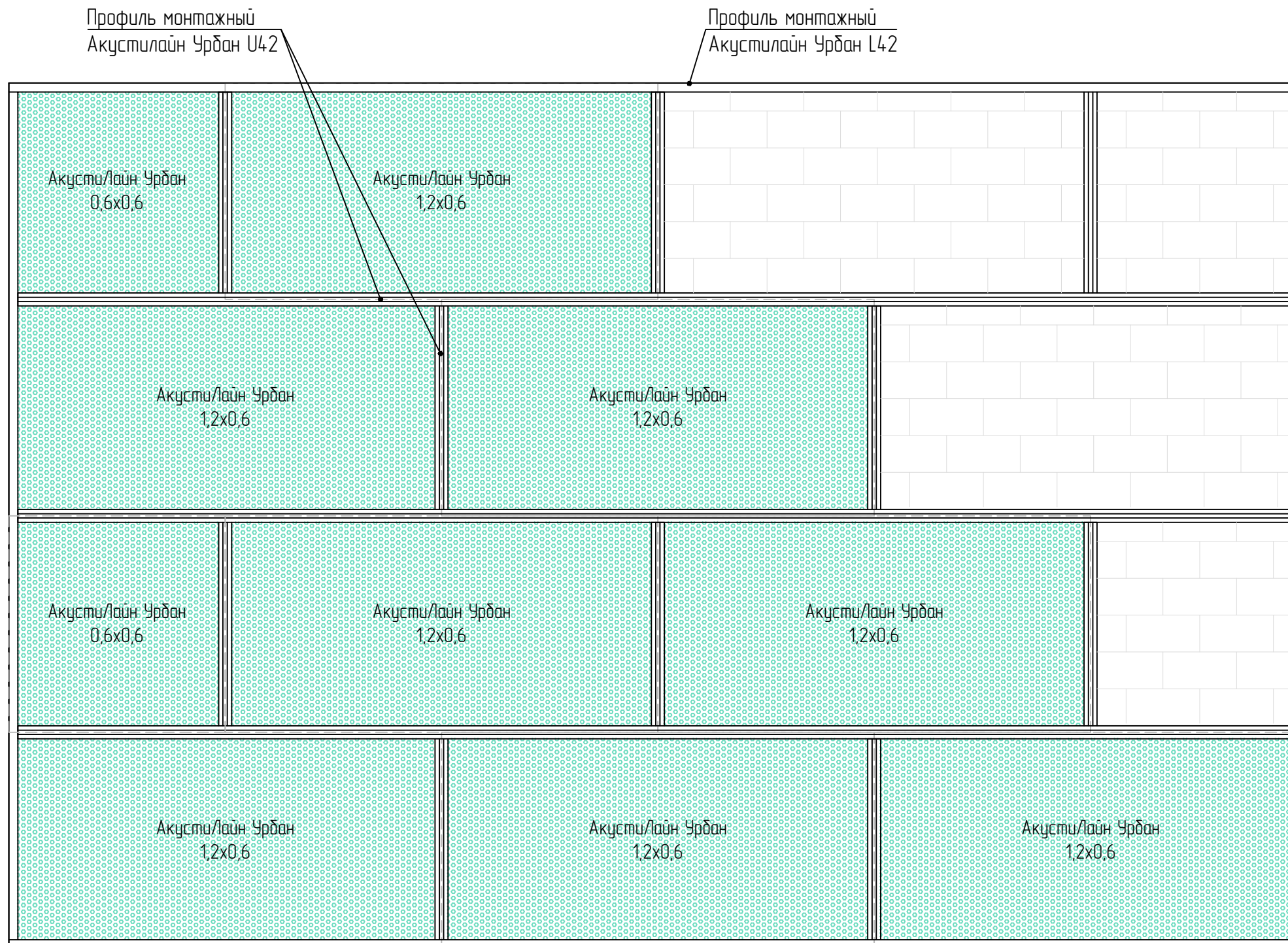



Варианты раскладок панелей АкустиЛайн Урбан (с «ушками»)  
через металлическую пластину/уголок (без отнoса)

Раскладка панелей АкустиЛайн Урбан 2,4x0,3(м) (с «ушками») на стены через металлическую пластину/уголок.  
 Вариант 1

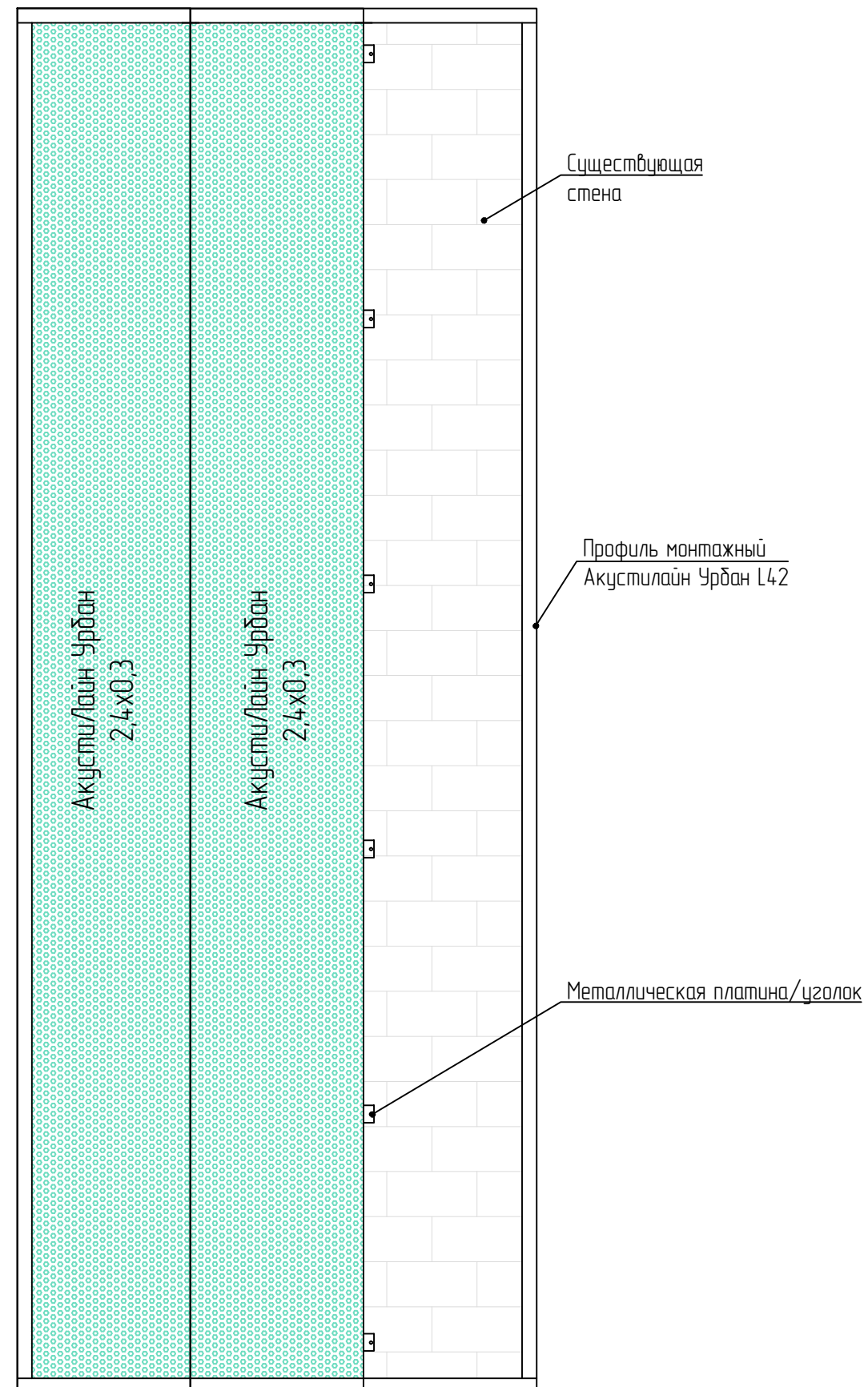

Раскладка панелей АкустиЛайн Урбан 2,4x0,3(м) (с «ушками») на стены через металлическую пластину/уголок.  
Вариант 2

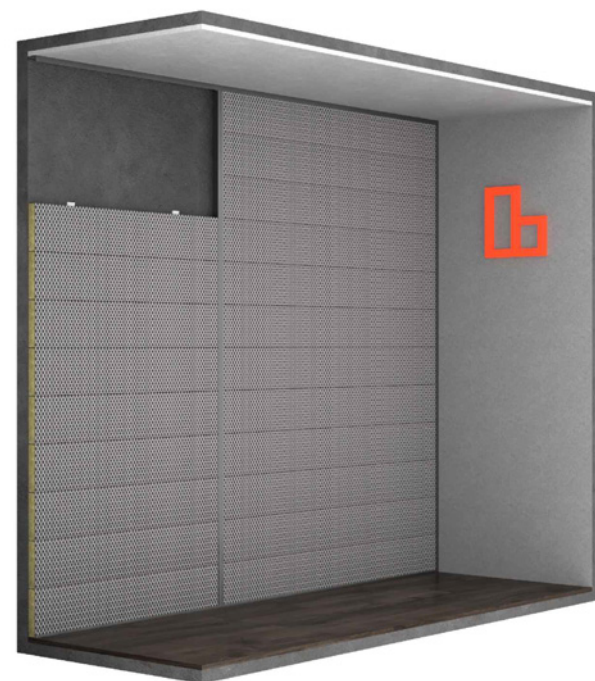
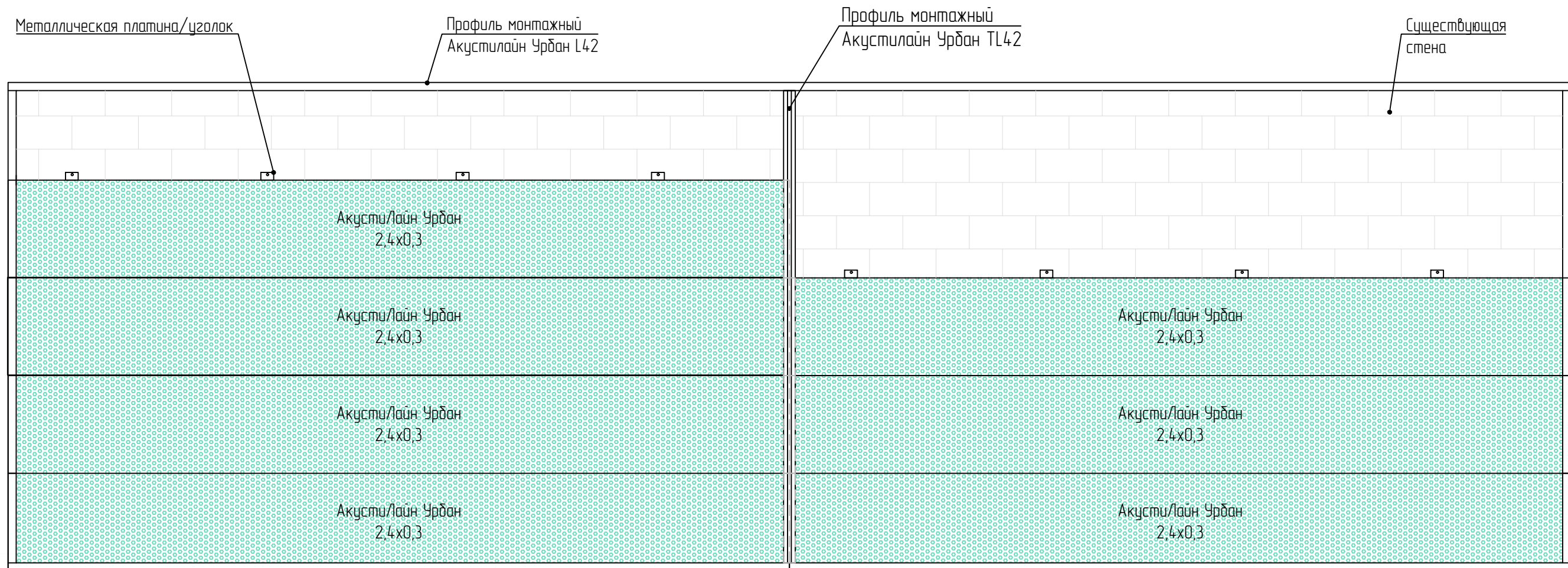

Раскладка панелей АкустиЛайн Урбан 2,4x0,3(м) (с «ушками») на стены через металлическую пластину/уголок.  
 Вариант 3

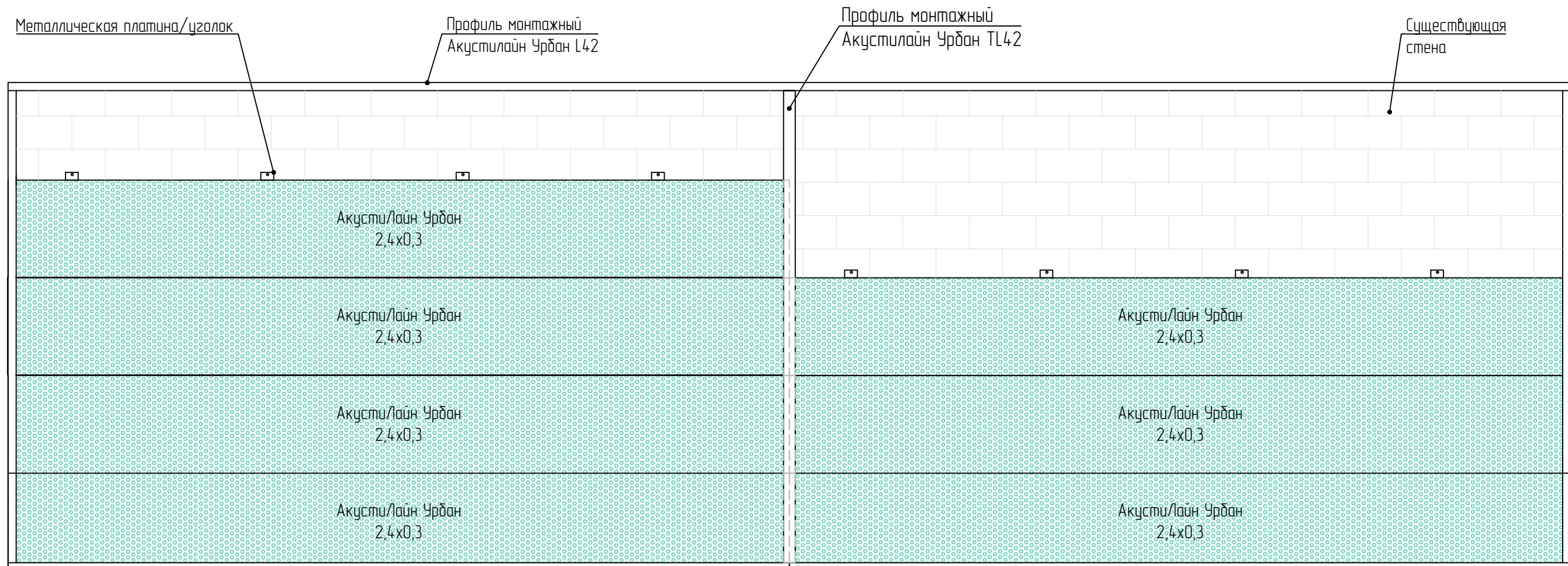

2. Монтаж АкустиЛайн Урбан на стены  
на металлическом каркасе с применением профиля  
Акустилайн Урбан TL/U (с откосом)

### Схема монтажа панелей АкустиЛайн Урбан с применением профиля Акустилайн Урбан TL42

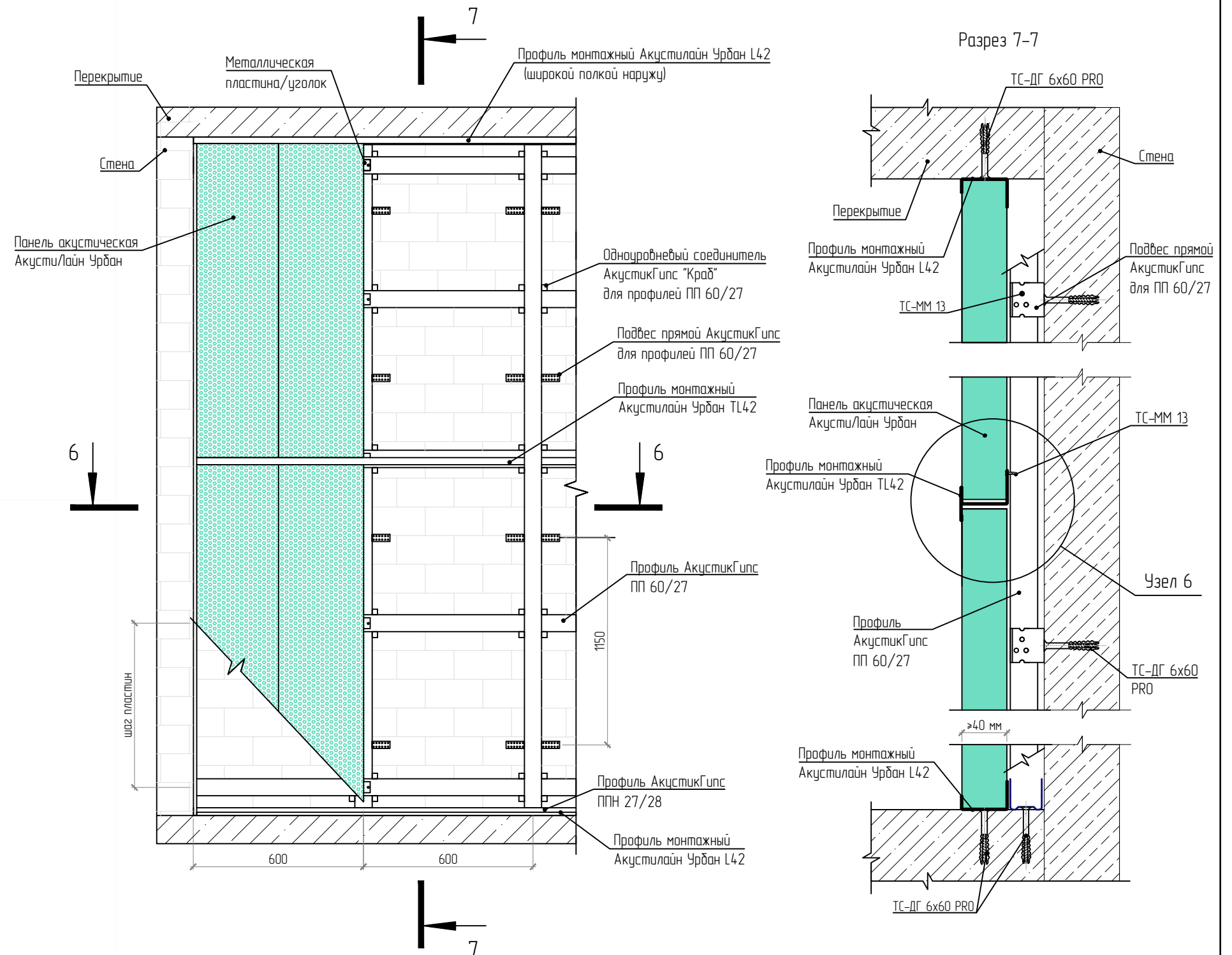

### Схема монтажа панелей АкустиЛайн Урбан с применением профиля Акустилайн Урбан U42

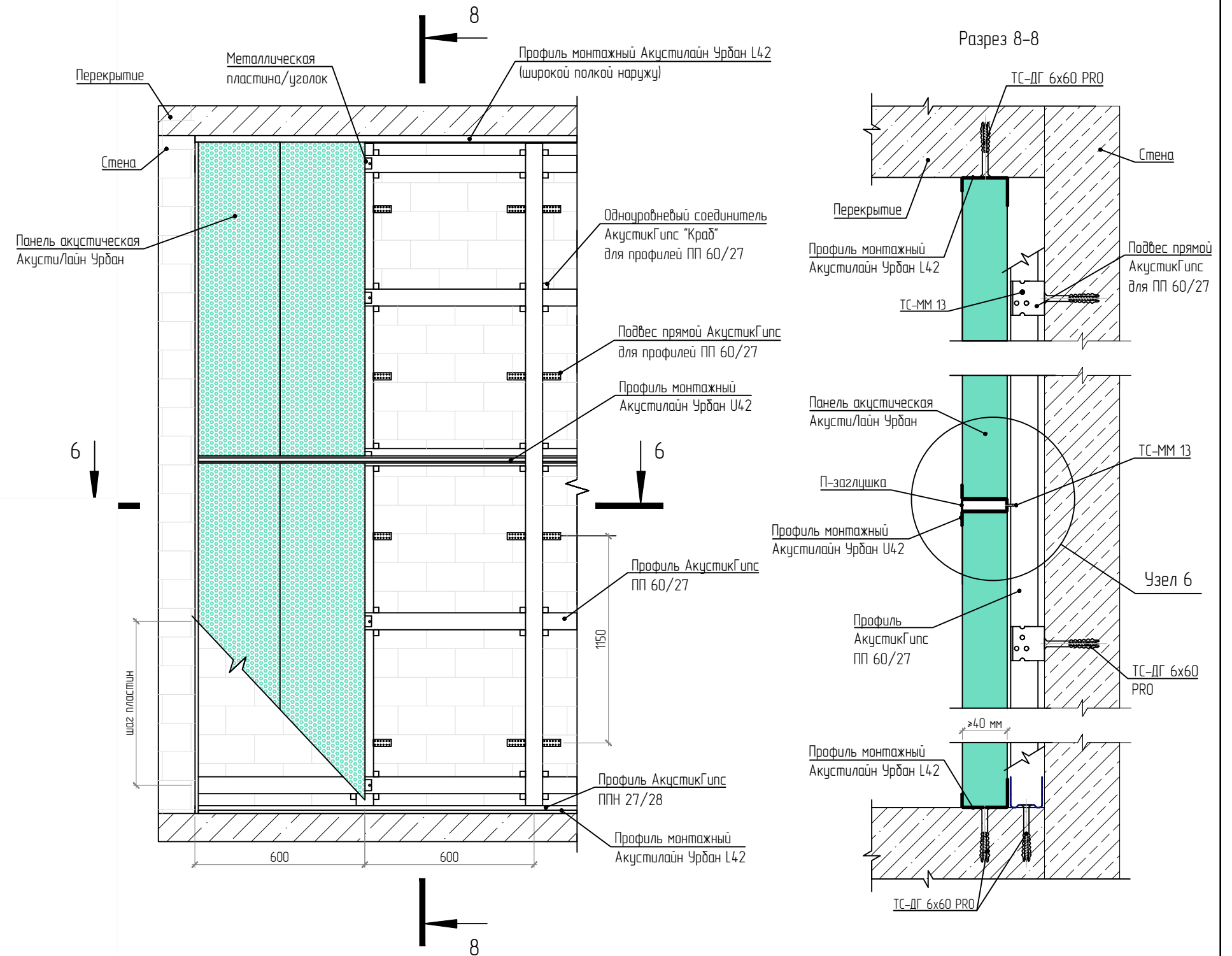

## Узлы соединений панелей Акустилайн Урбан Разрез 6-6

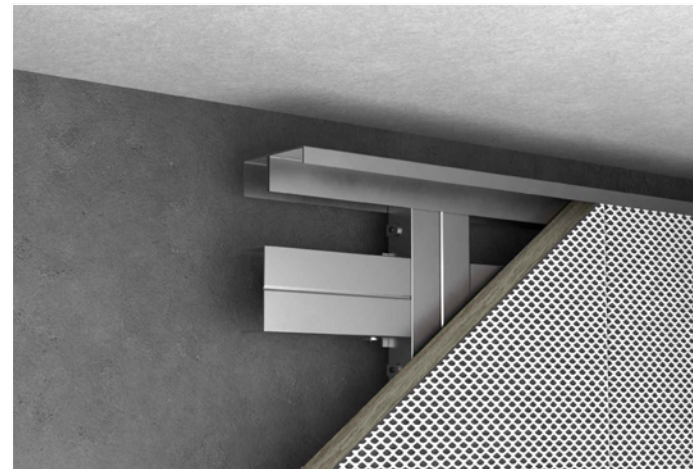
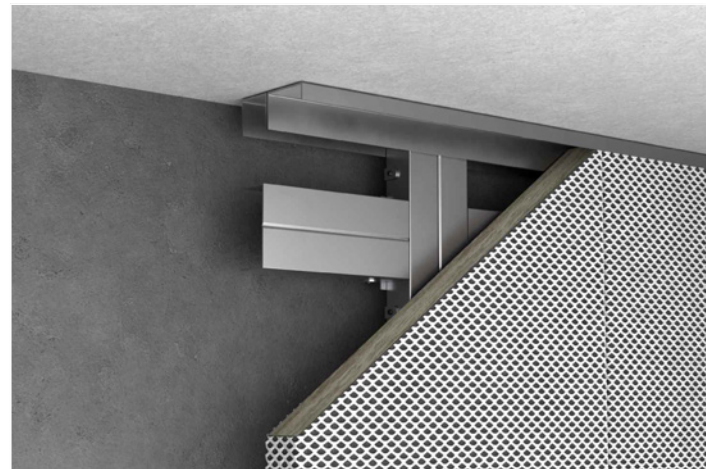
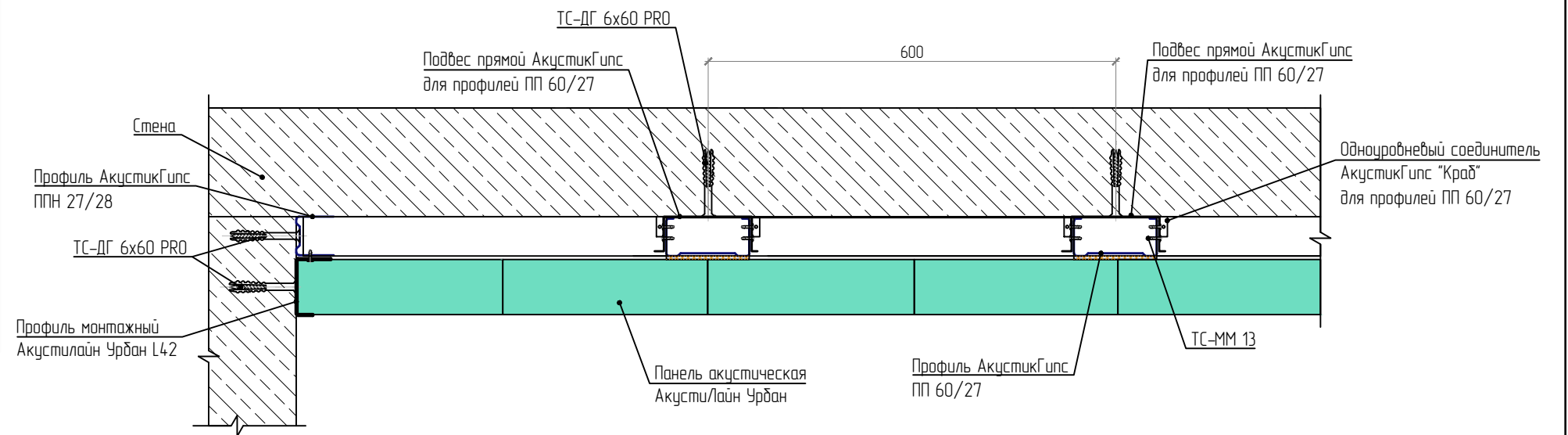
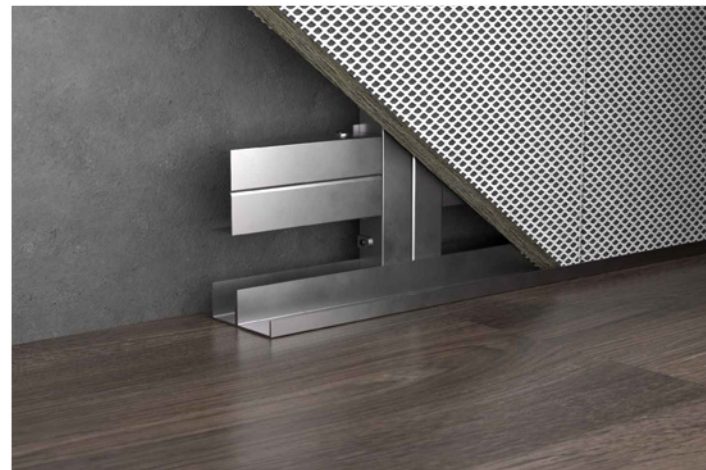

Узел 6 (Вариант 1)

Узел 6 (Вариант 2)

Узел 6 (Вариант 3)

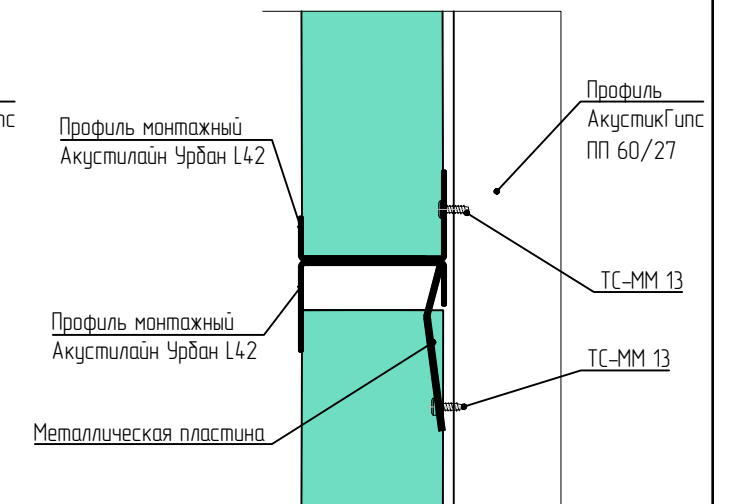
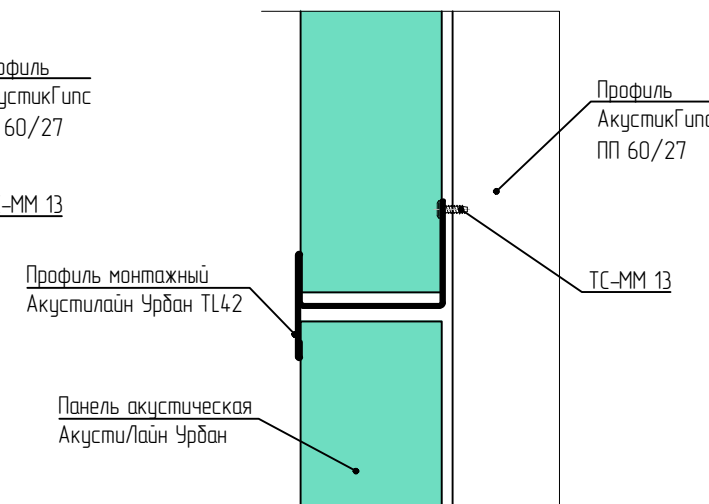
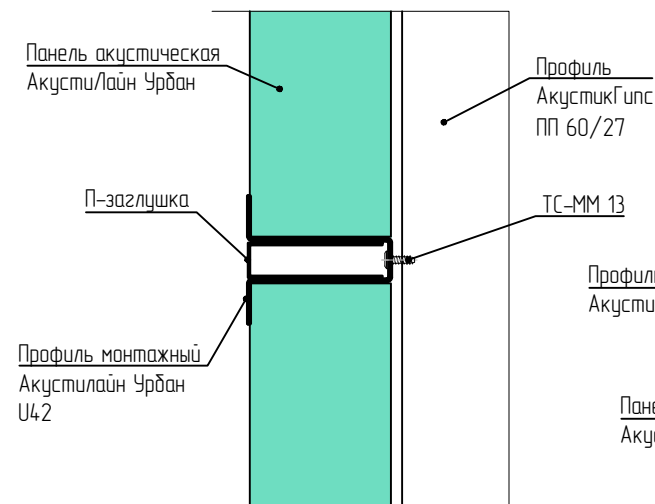



Узлы угловых соединений панелей Акустилайн Урбан

Оформление внутреннего угла  $>90^\circ$ .  
Горизонтальный разрез

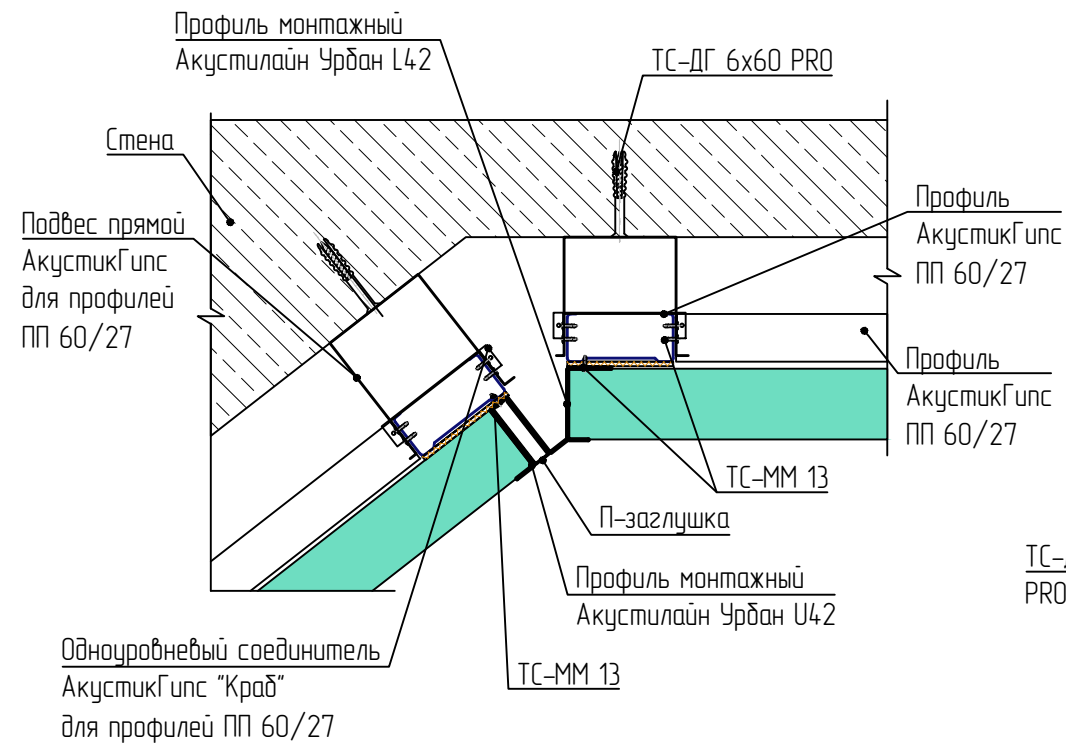

Оформление внутреннего угла.  
Горизонтальный разрез

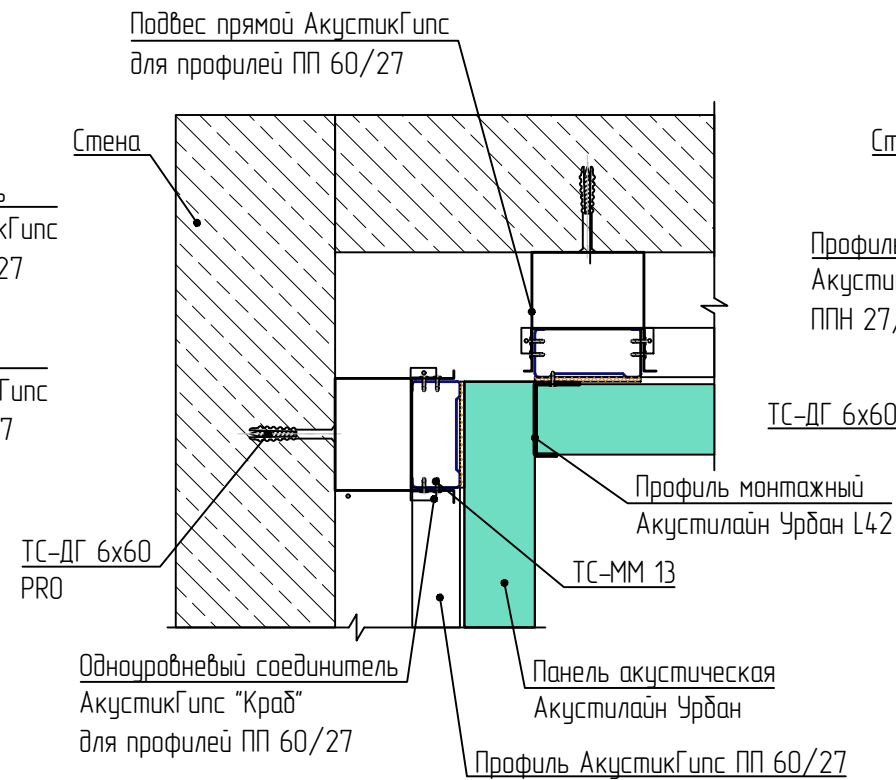

Оформление внутреннего угла.  
Горизонтальный разрез

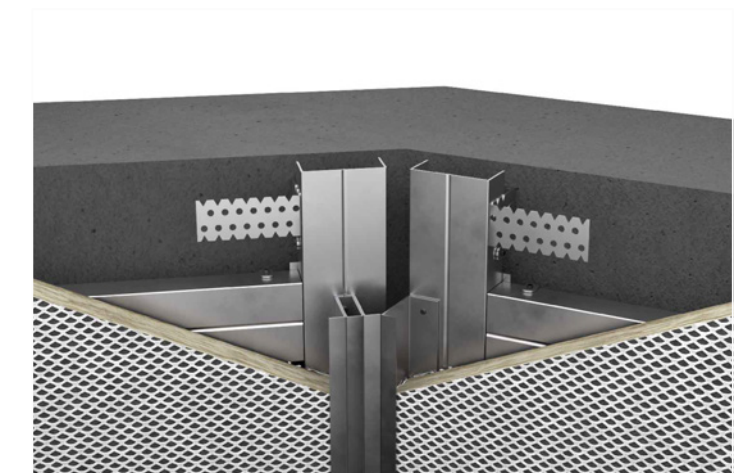
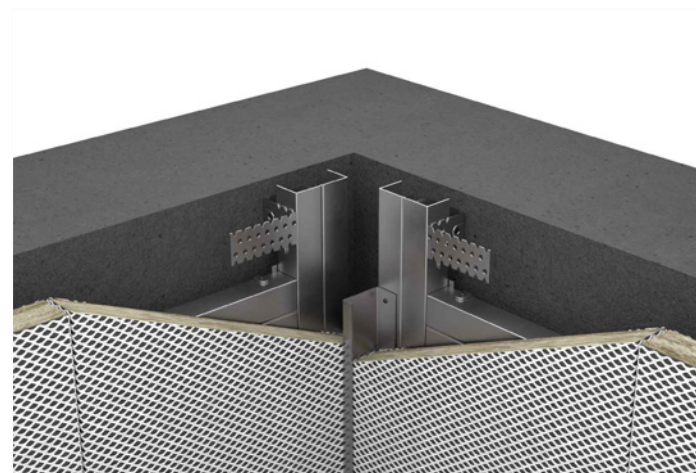
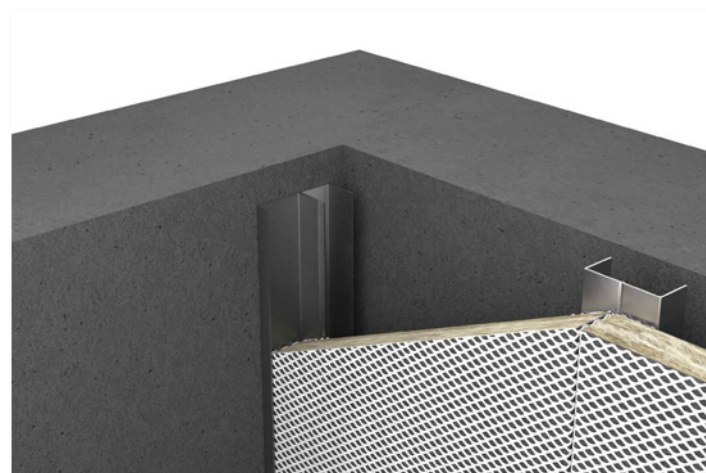
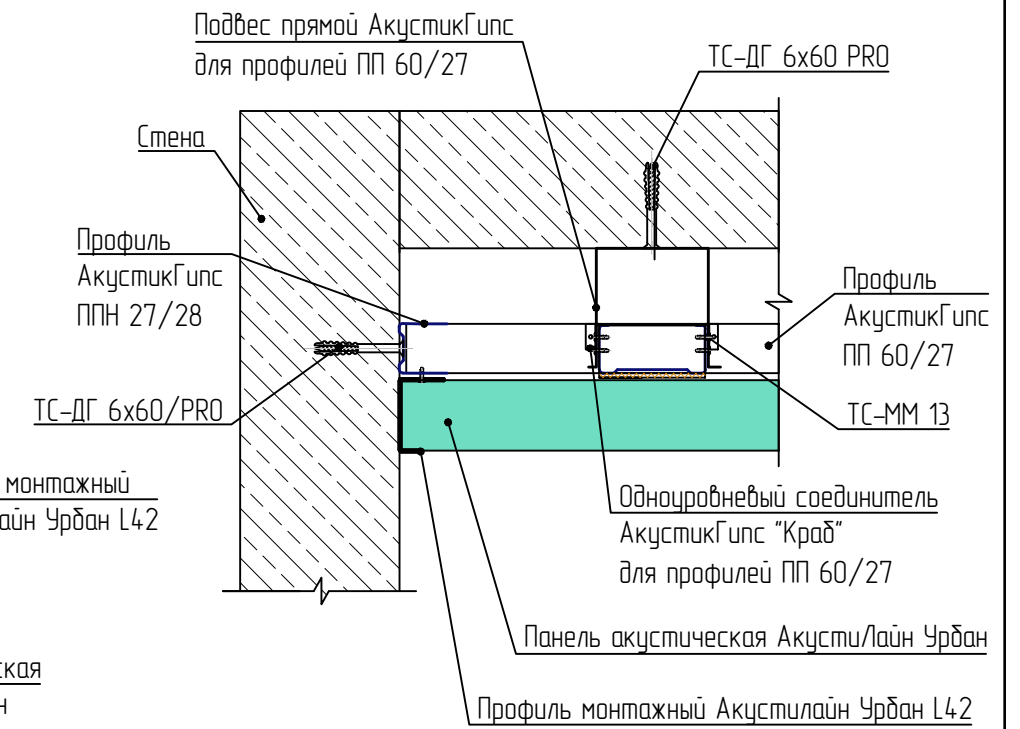

Узлы угловых соединений панелей Акустилайн Урбан

Оформление внешнего угла. Вариант 1  
Горизонтальный разрез

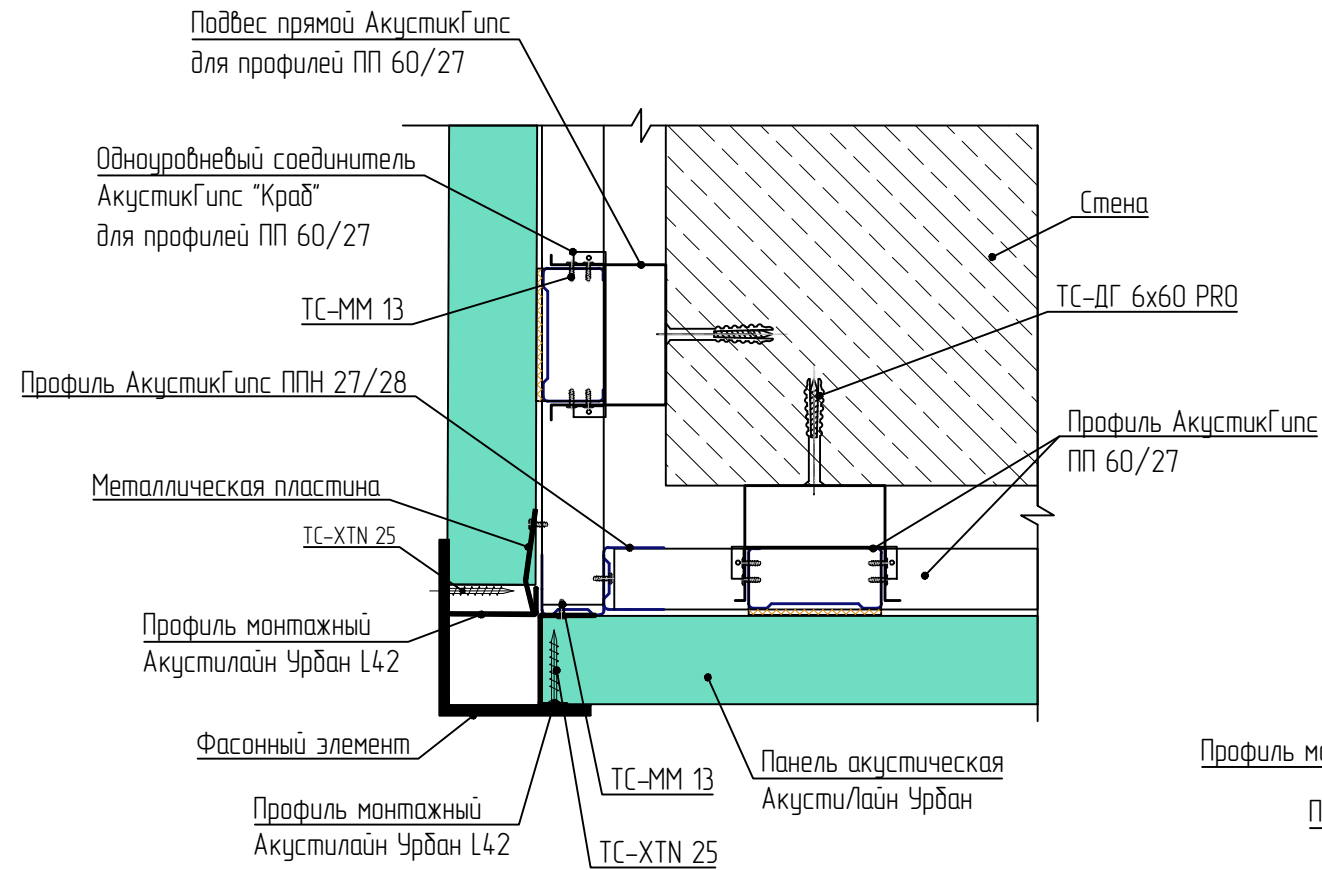

Оформление внешнего угла. Вариант 2  
Горизонтальный разрез

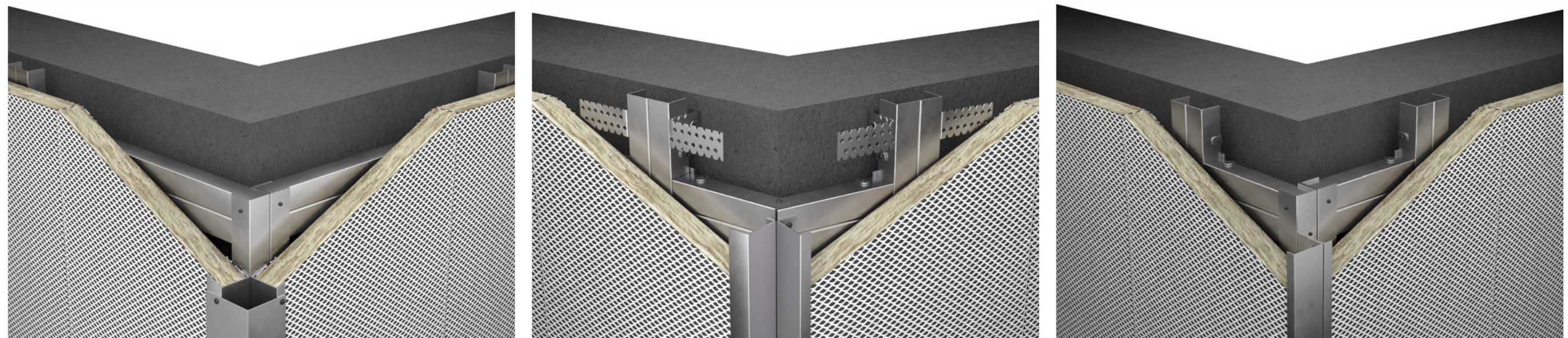
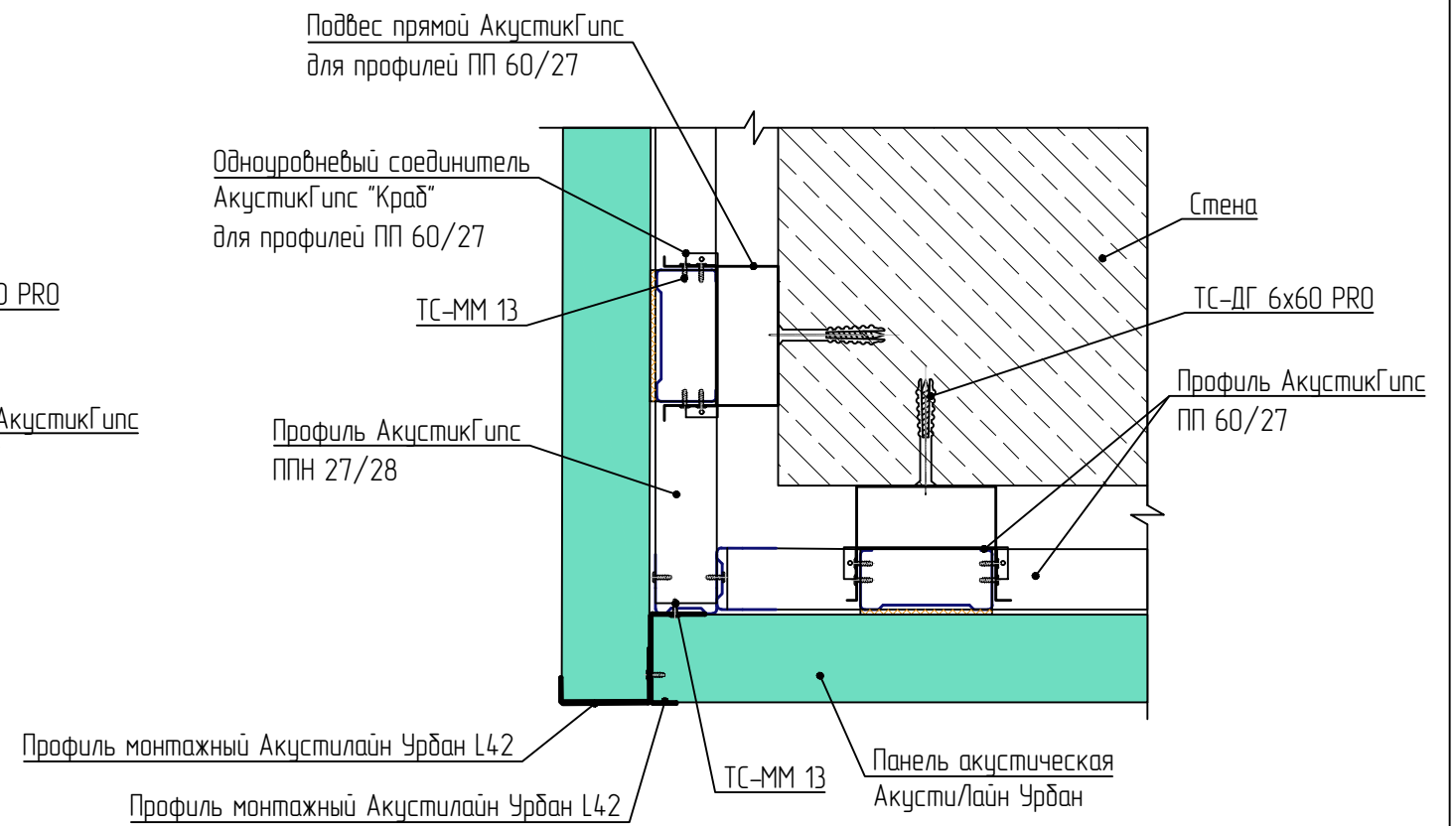

Узлы угловых соединений панелей Акустилайн Урбан

Оформление внешнего угла > 90°. Горизонтальный разрез

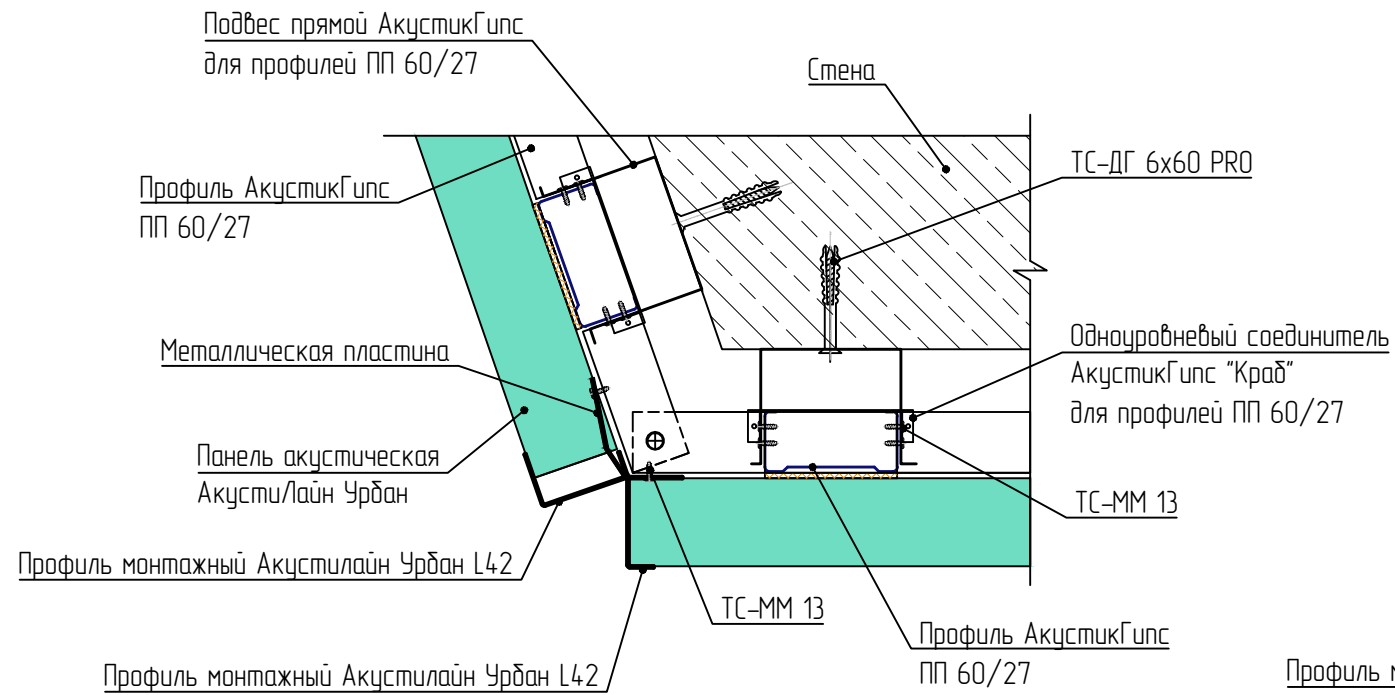

Оформление внешнего угла < 90°. Горизонтальный разрез

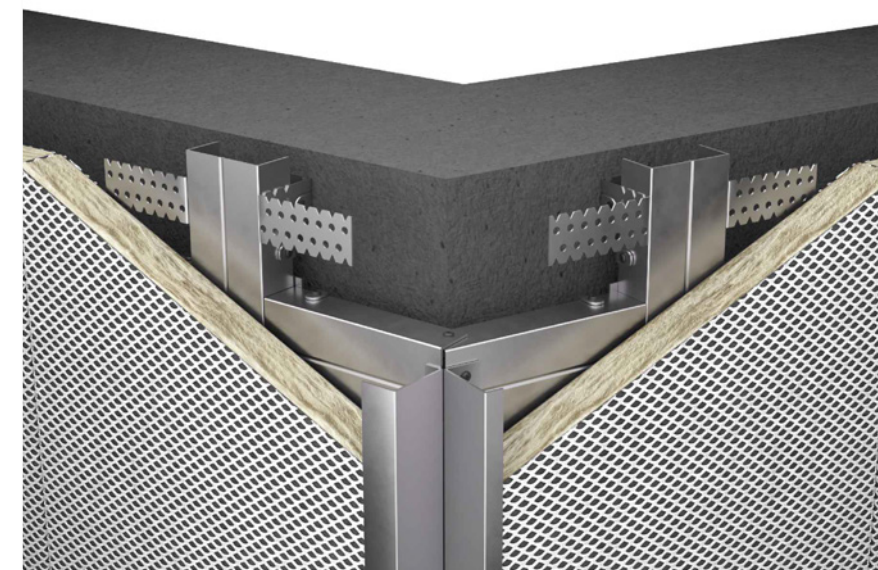
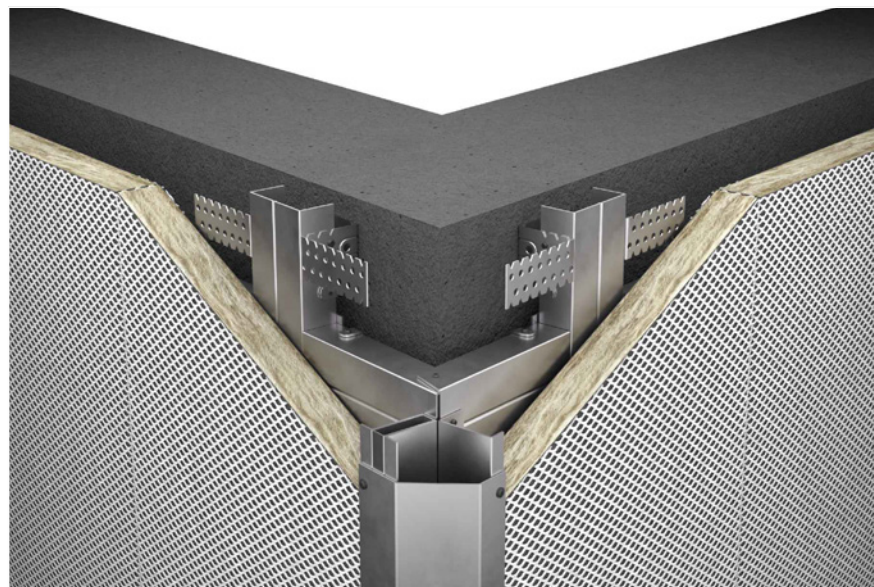
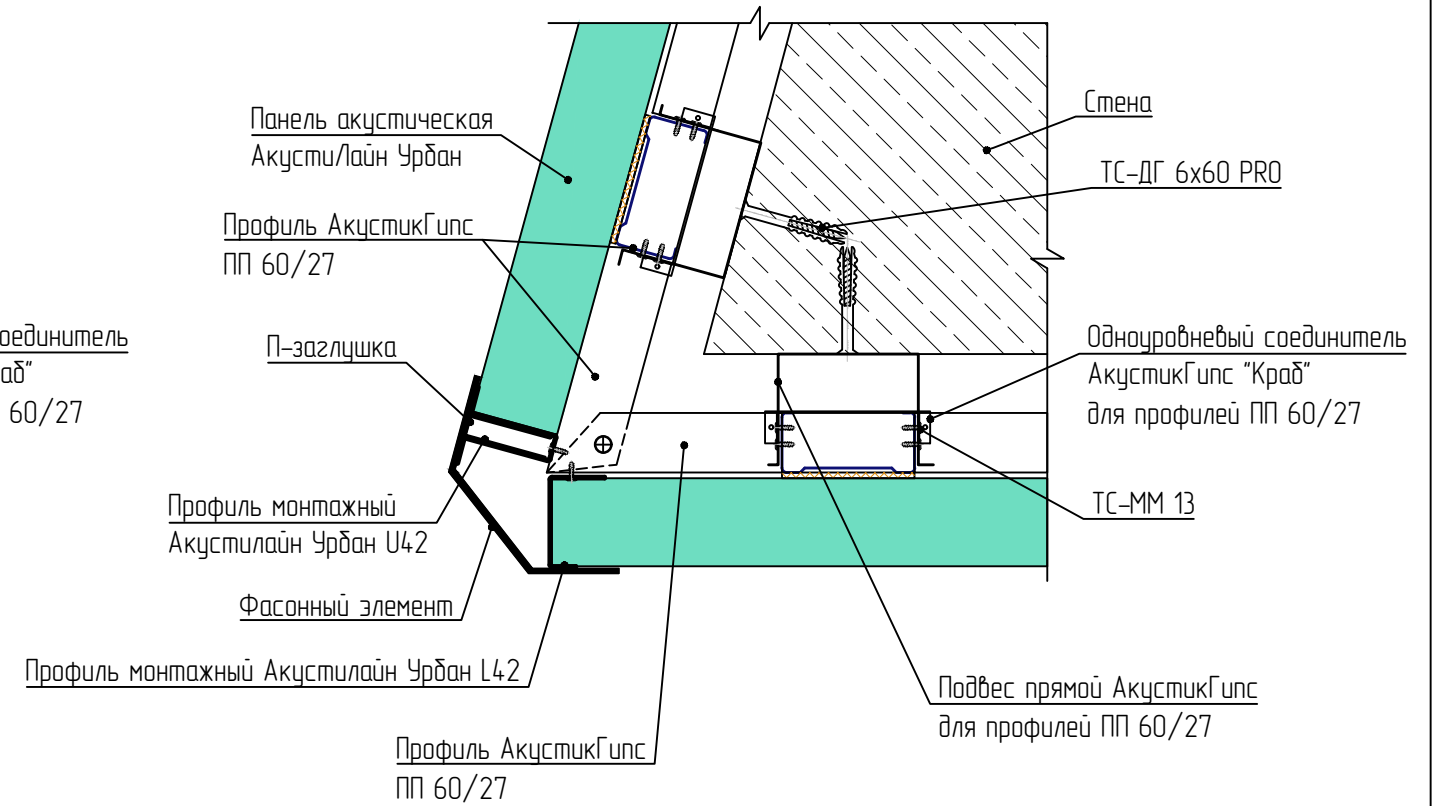

Узел оконного откоса.  
Горизонтальный разрез

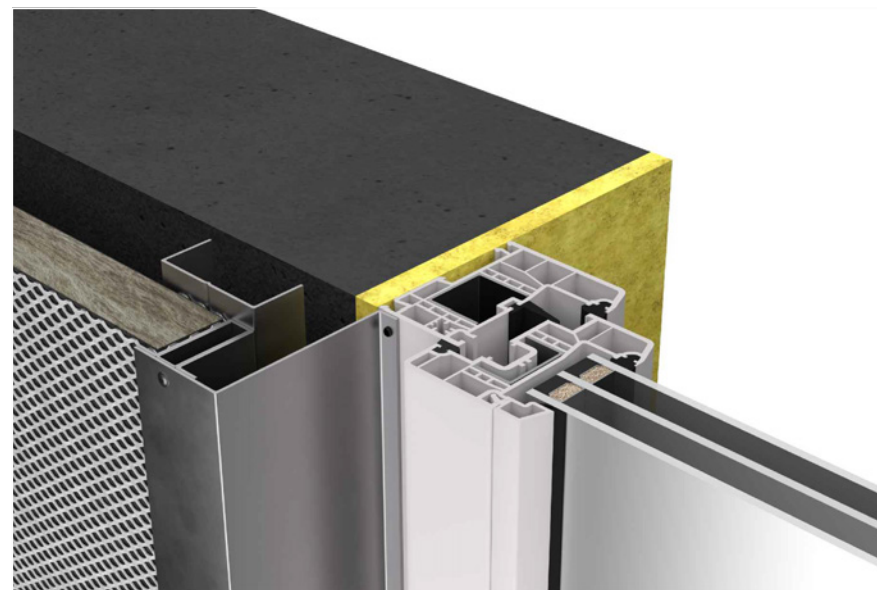
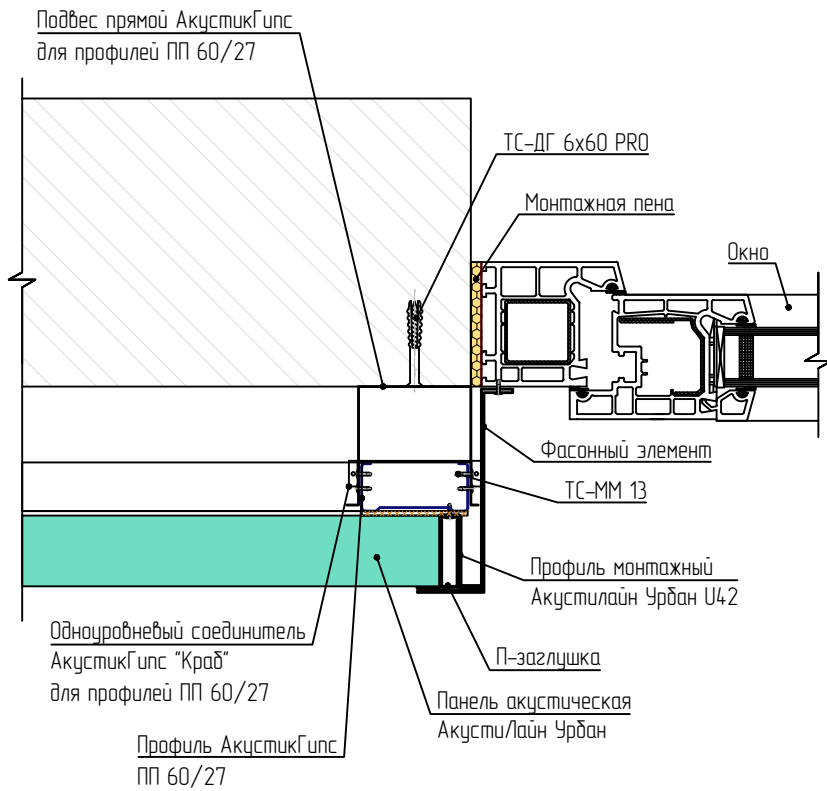

Узел примыкания к подоконнику.  
Вертикальный разрез

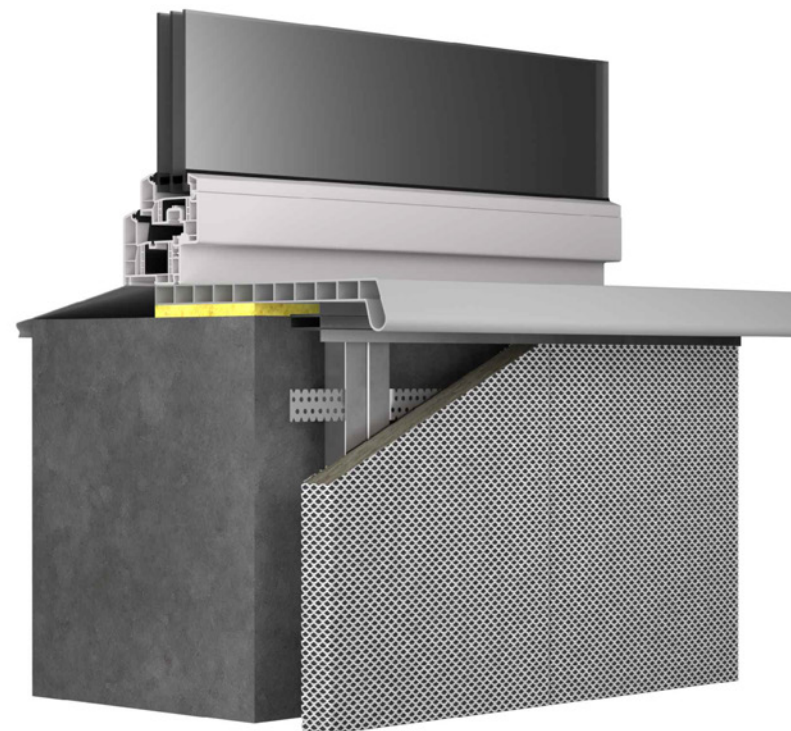
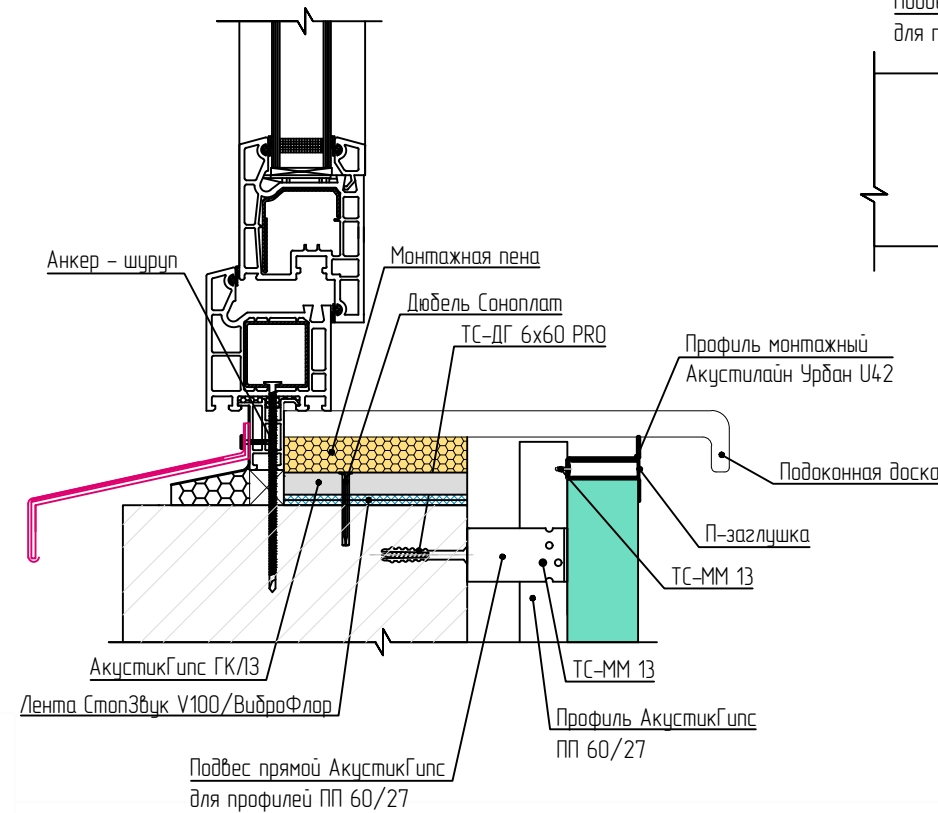

Примыкание панели к дверной конструкции.  
Горизонтальный разрез

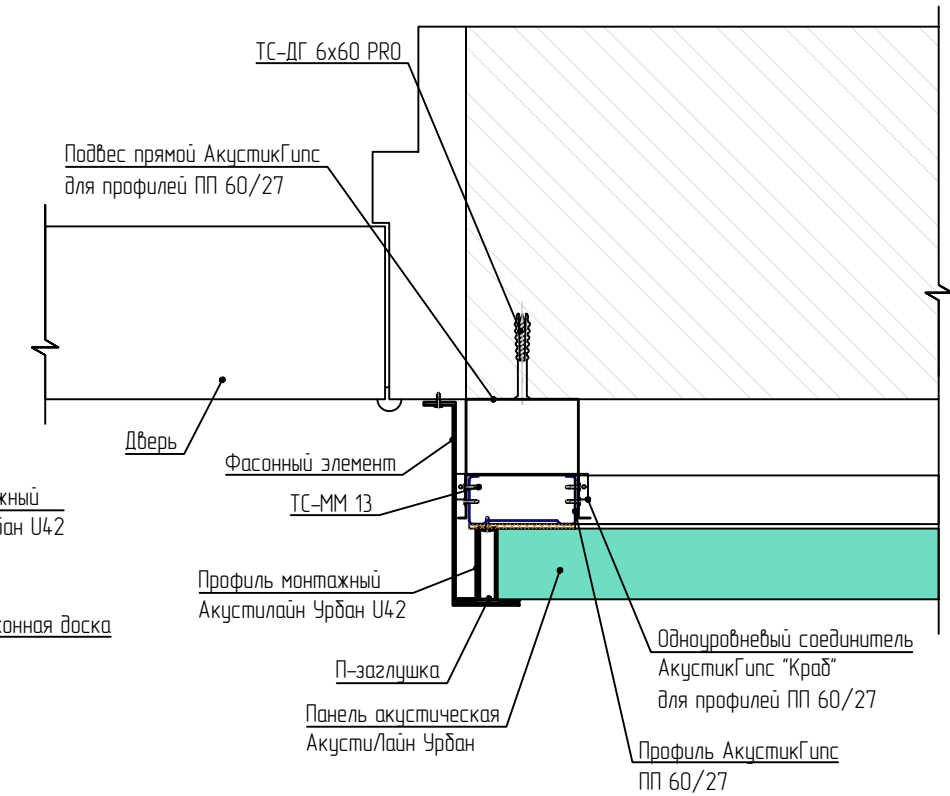

Узел примыкания панелей к декоративным элементам. Поперечный

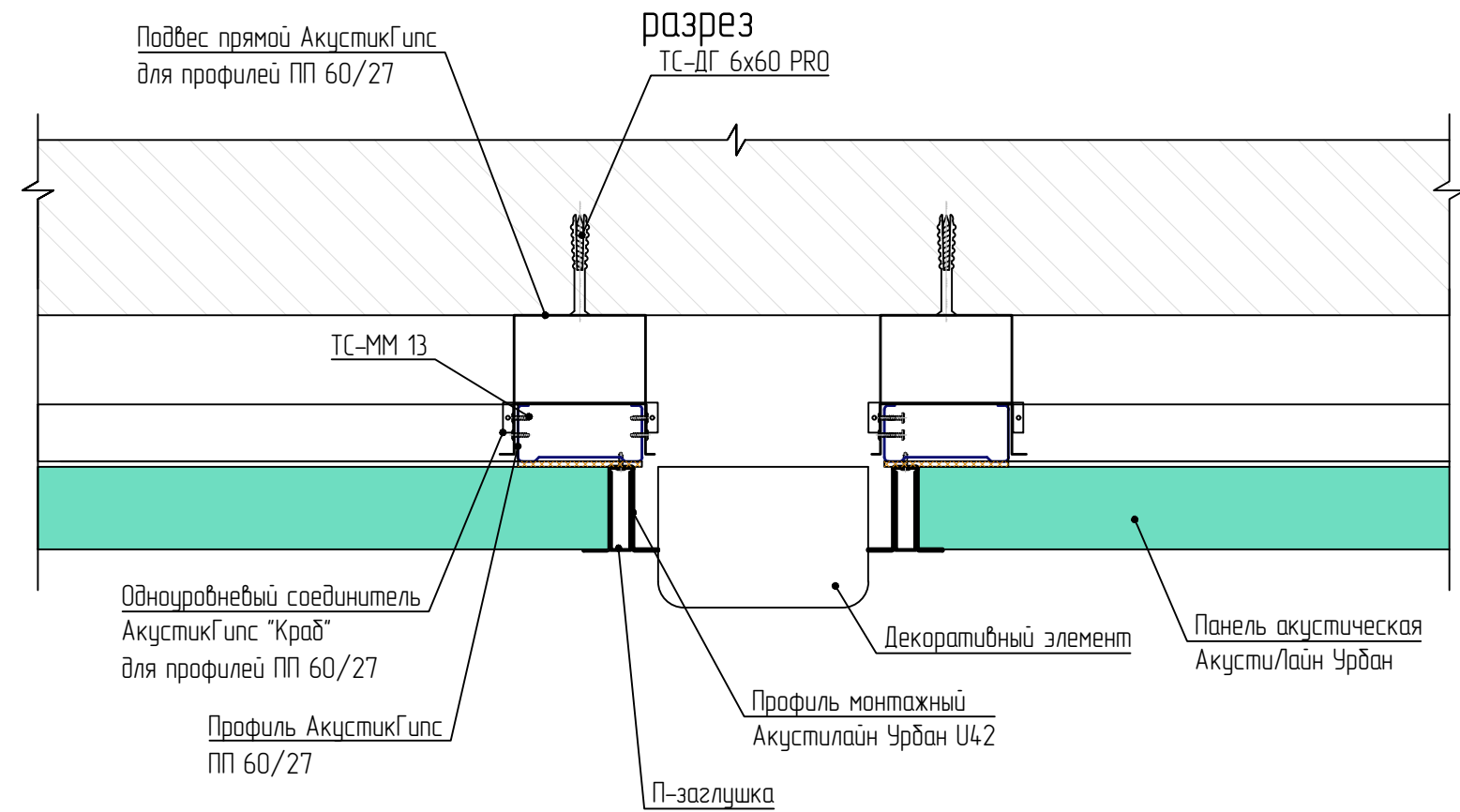
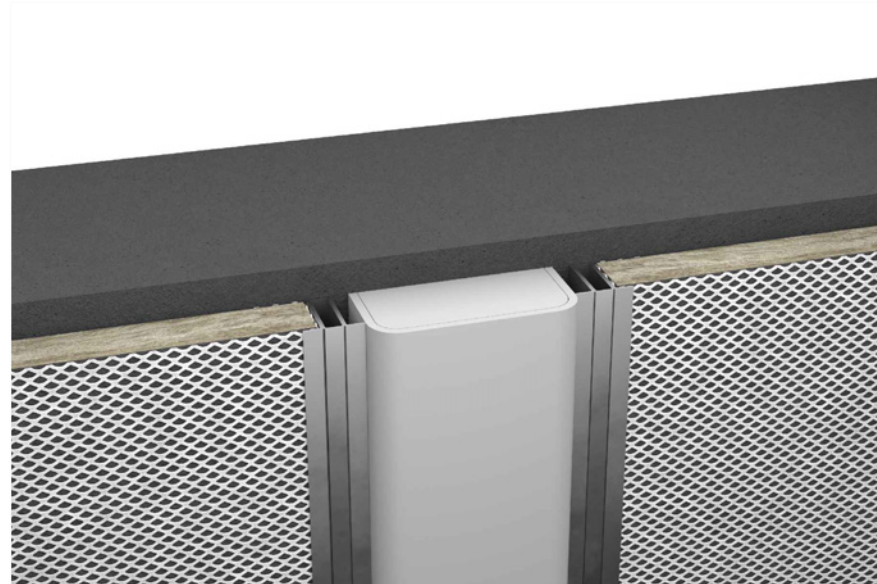

Торцевое примыкание к стене. Горизонтальный разрез

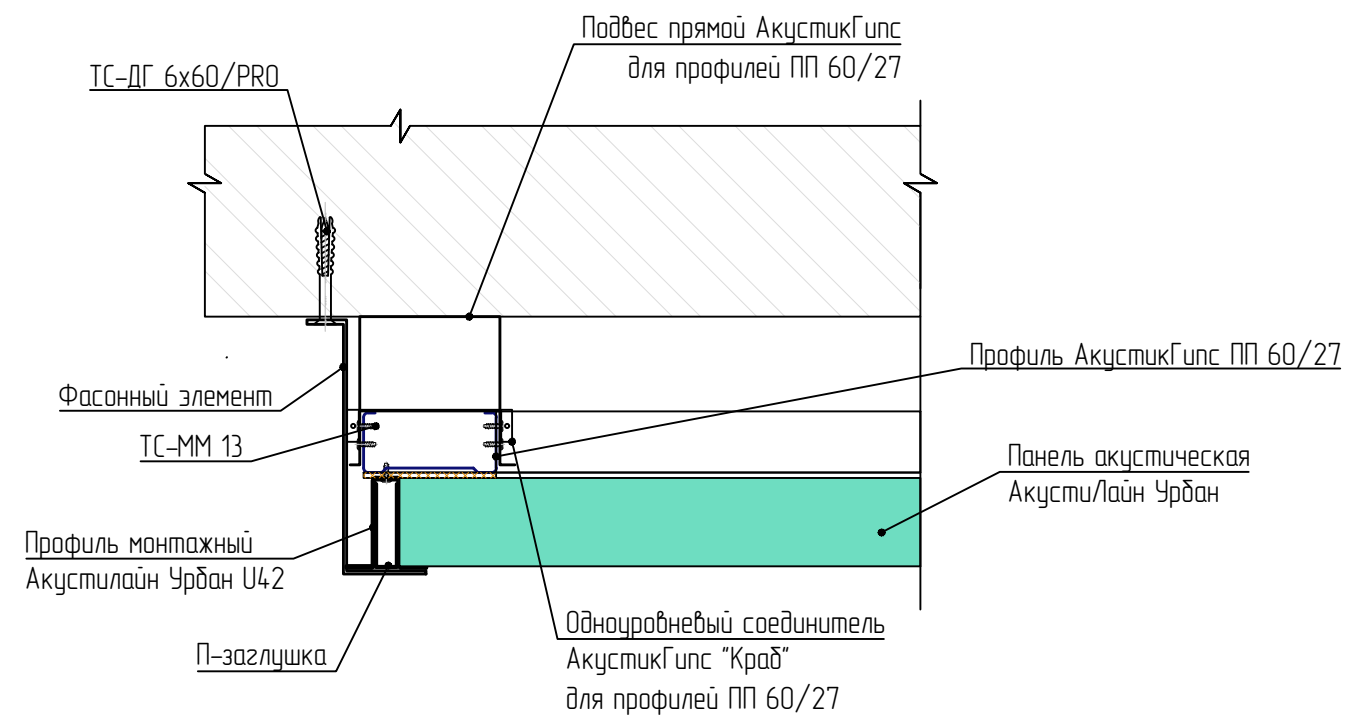
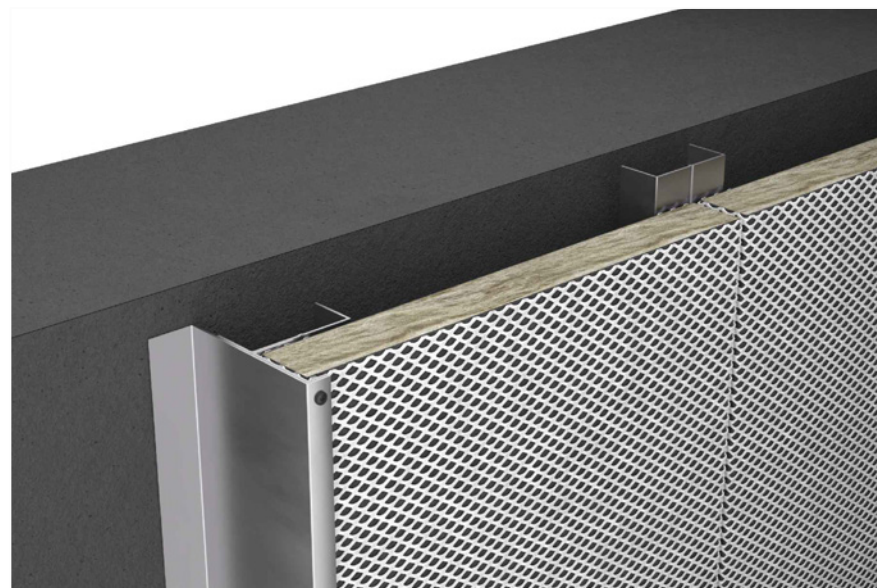

### Схема монтажа крепления электрического щитка к панелям АкустиЛайн Урбан

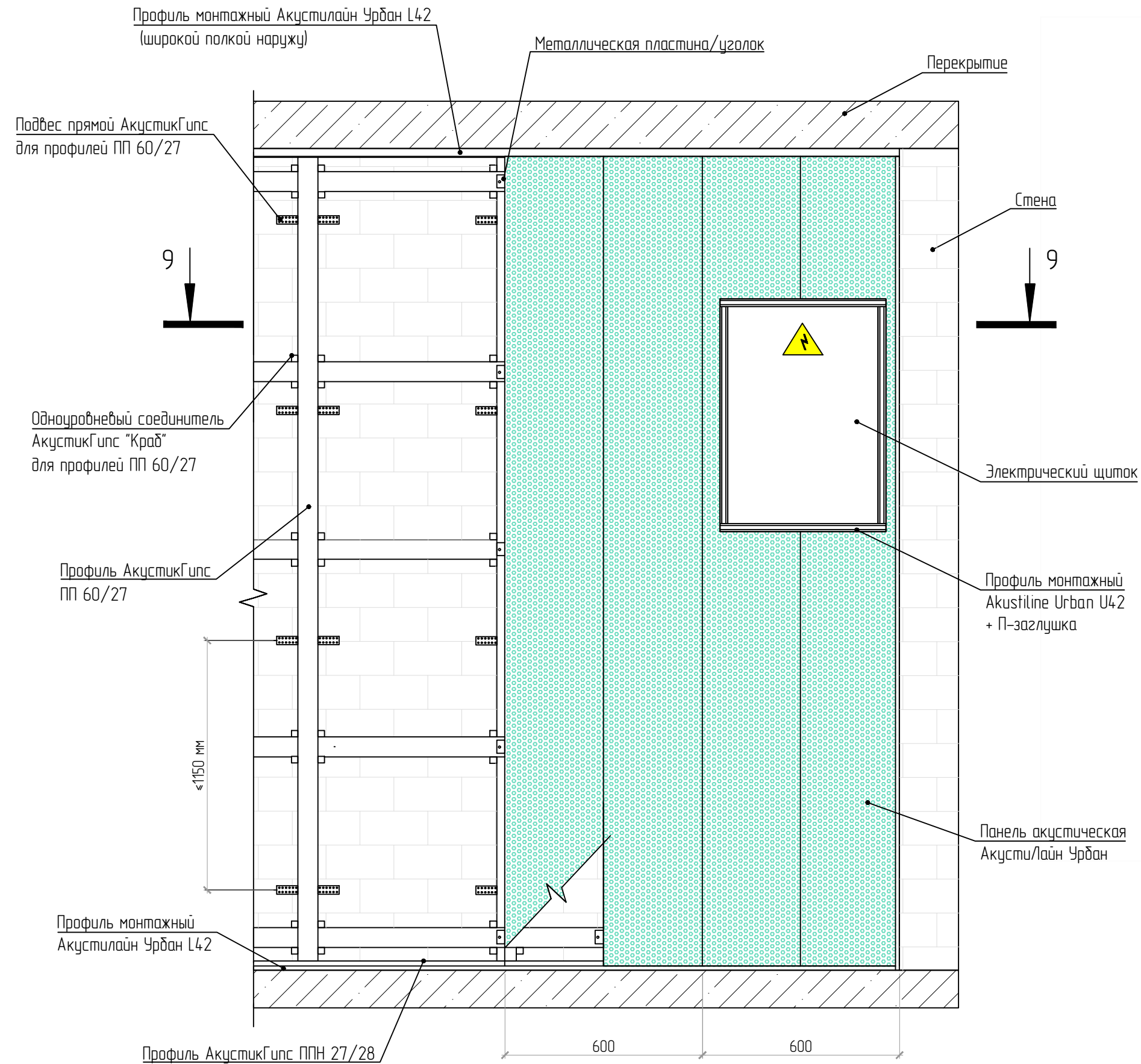

Разрез 9-9



Схема монтажа примыкания панелей АкустиЛайн Урбан к вентиляционной трубе





Разрез 10-10

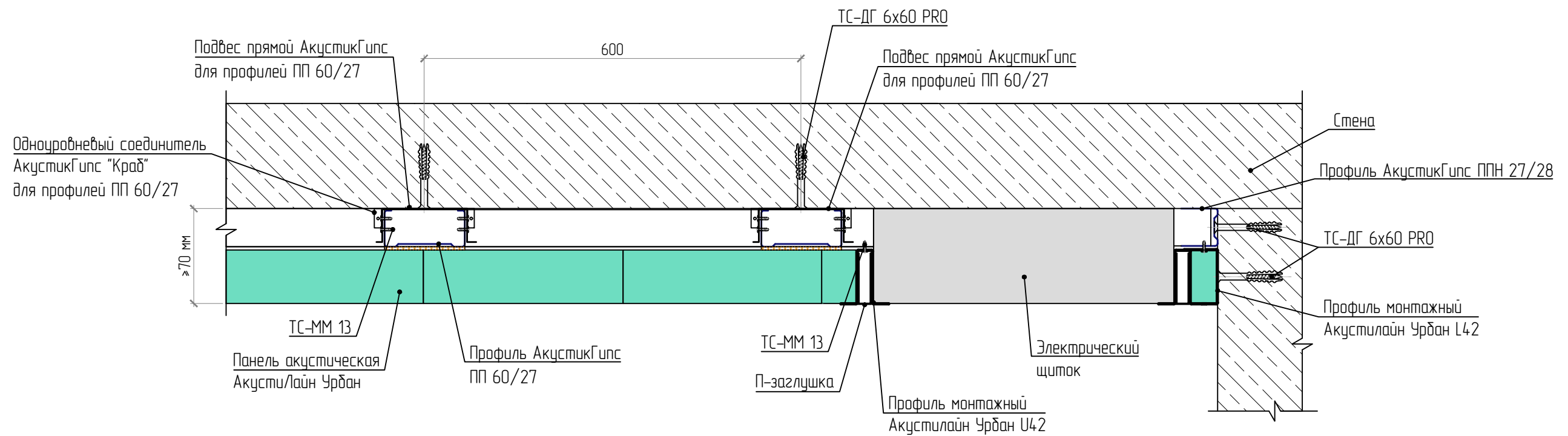
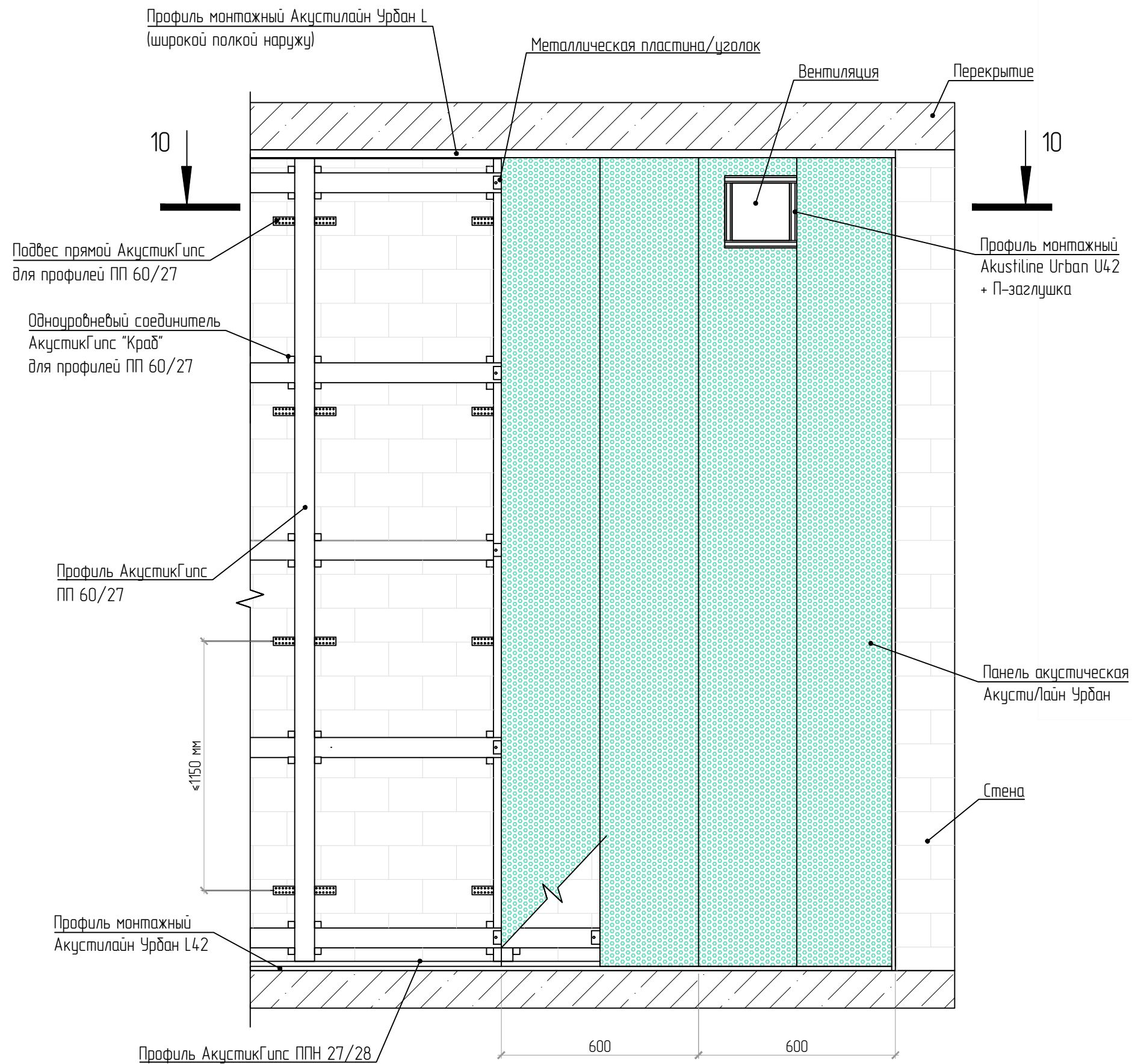
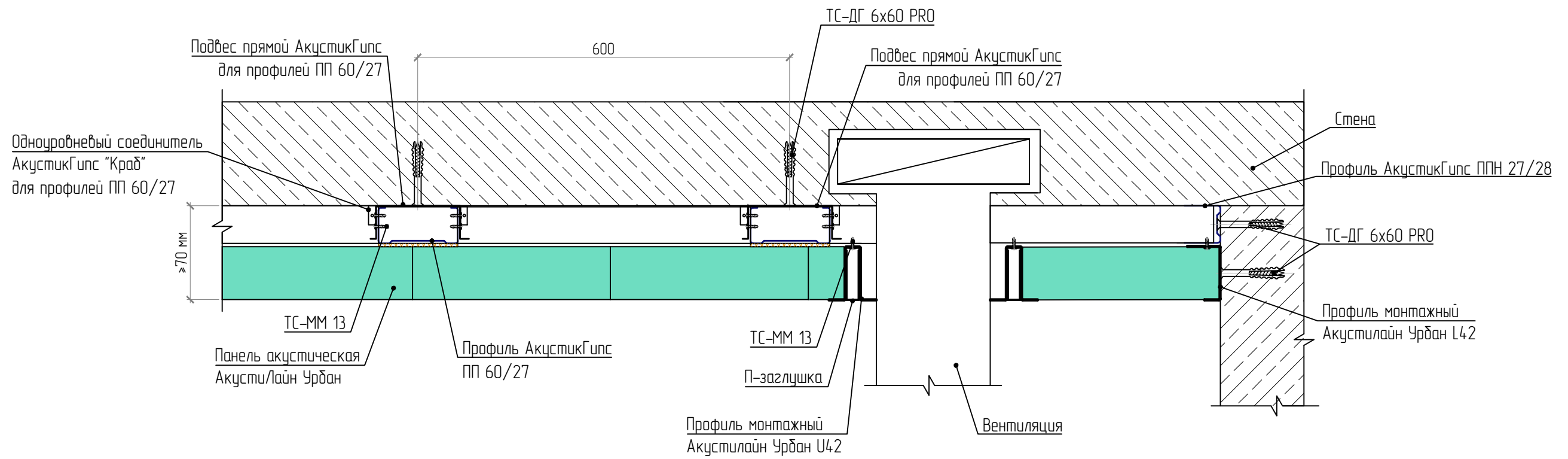

### Схема монтажа установки технических изделий на панели АкустиЛайн Урбан

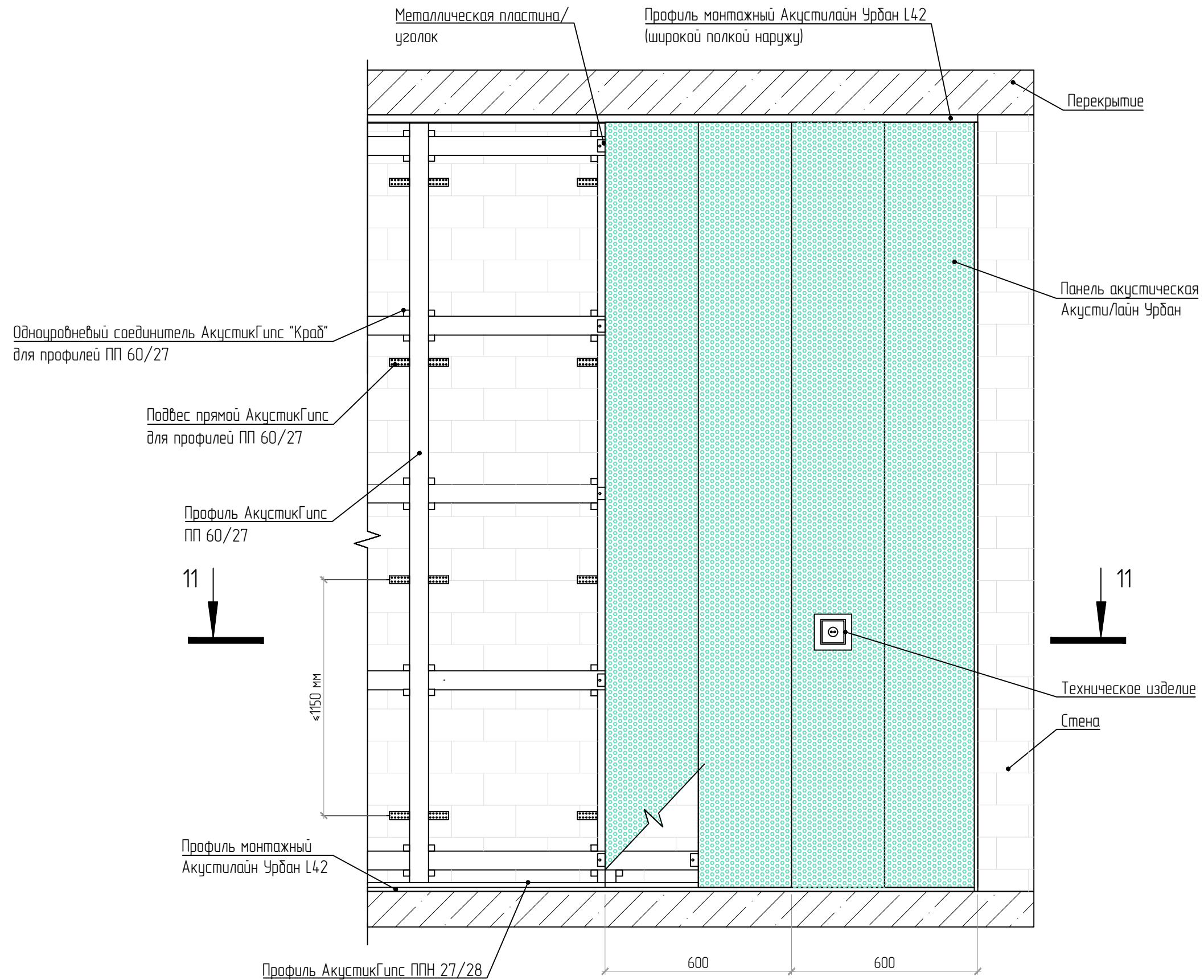

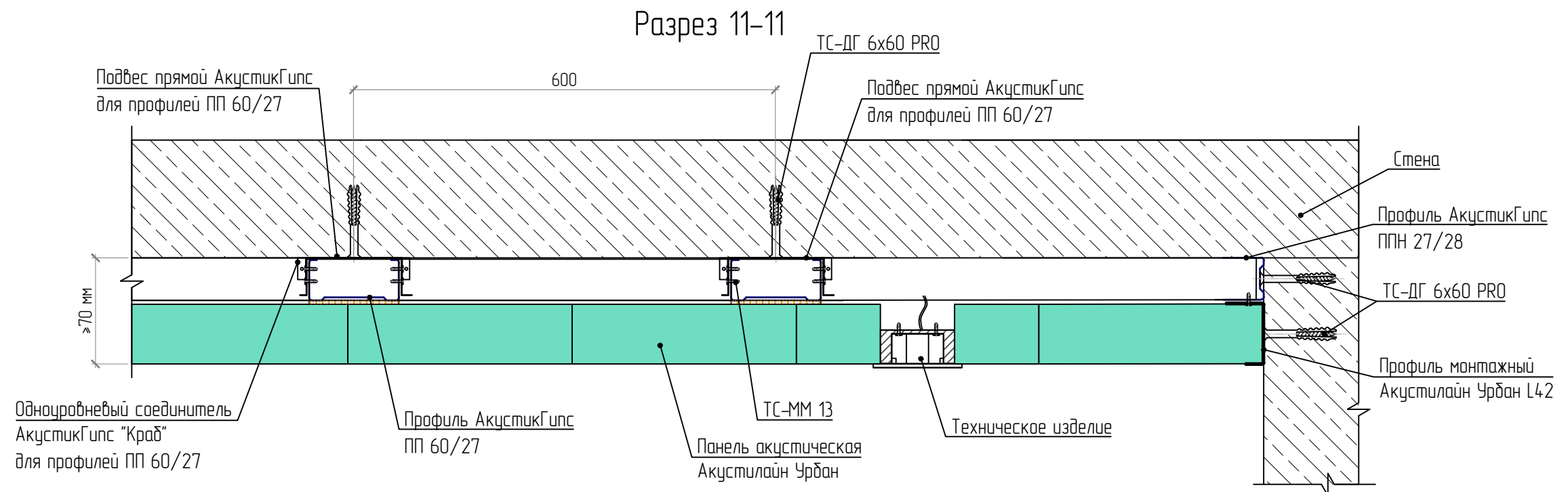

Узел устройства деформационного шва

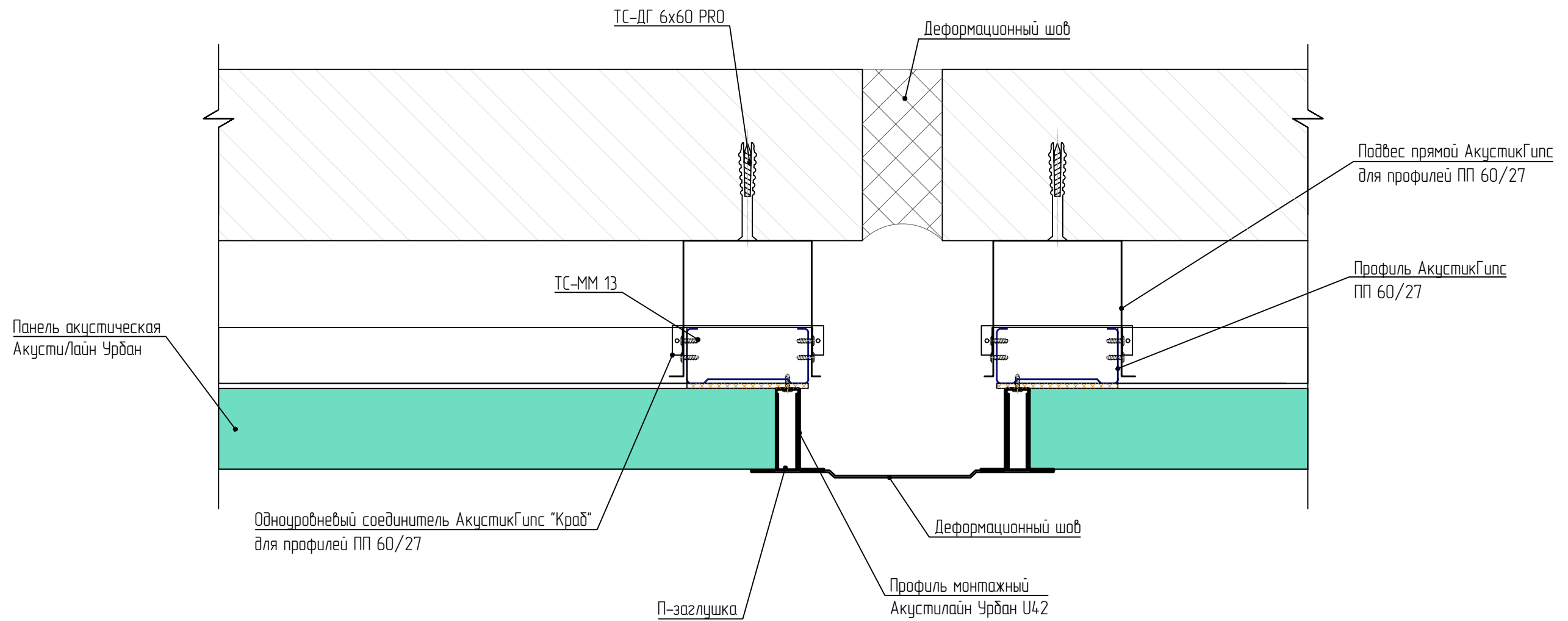

Варианты раскладок панелей Акустилайн Урбан  
с применением профиля Акустилайн Урбан TL / U (с откосом)

Варианты раскладок панелей АкустиЛайн Урбан 2,4x0,3(м) на стены с применением профиля Акустилайн TL (с откосом)

Вариант 1

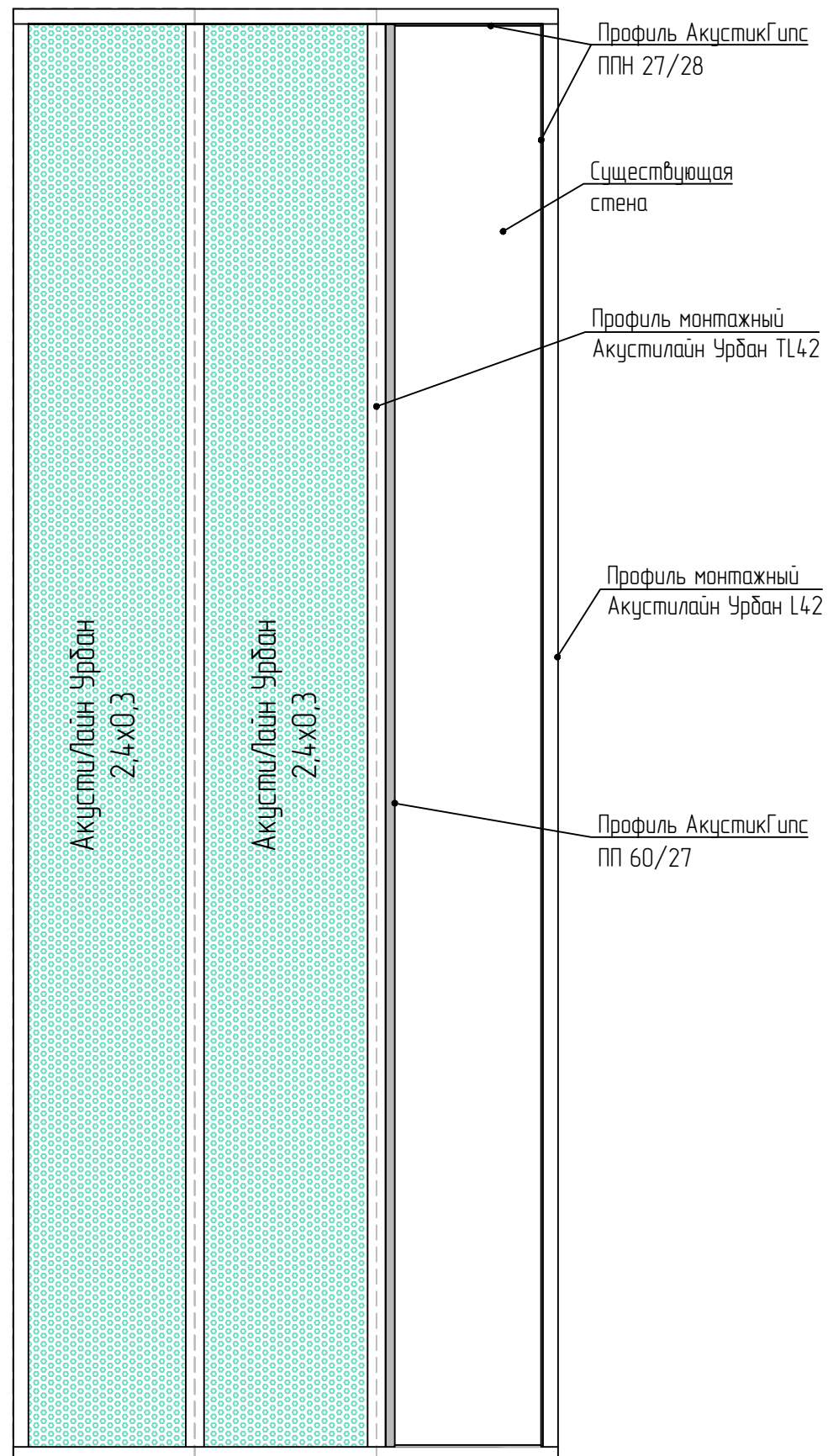

Вариант 2

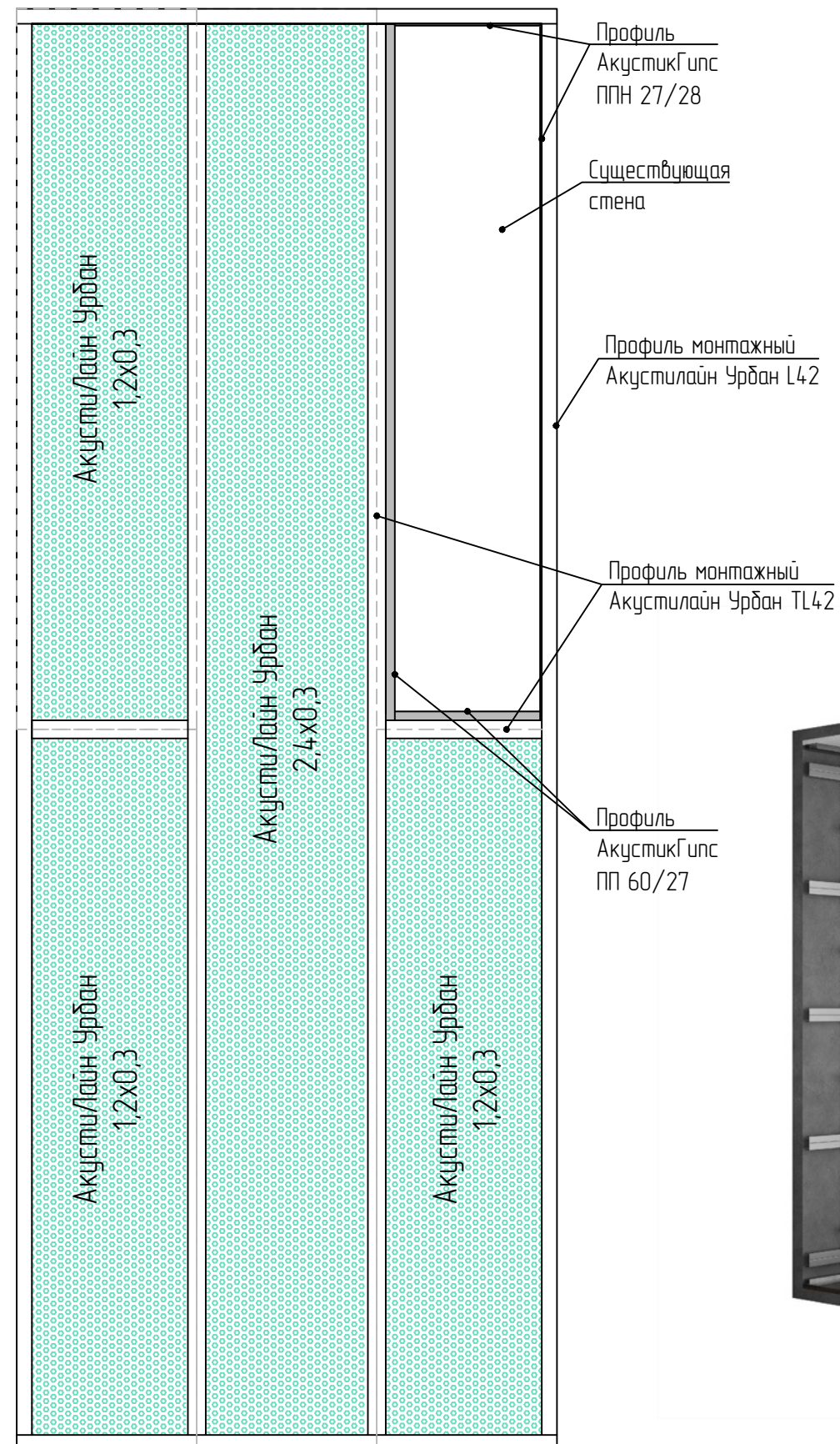

Раскладка панелей АкустиЛайн Урбан 2,4x0,3(м) на стены с применением профиля Акустилайн TL (с откосом).  
Вариант 3

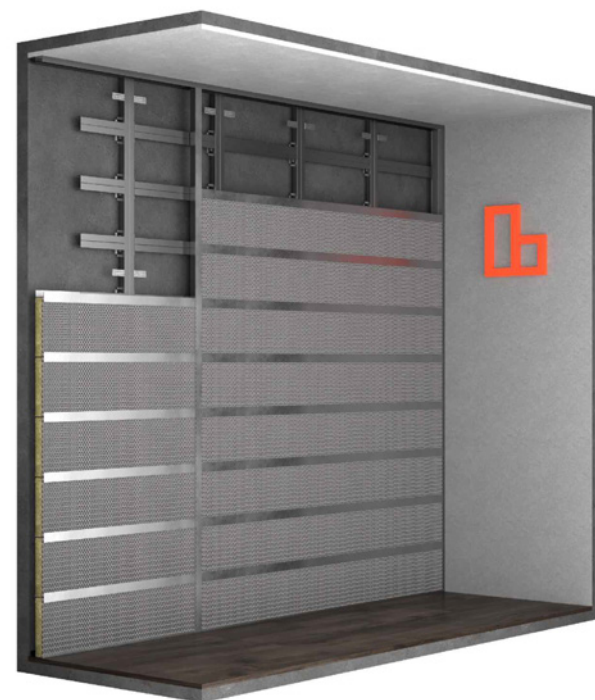
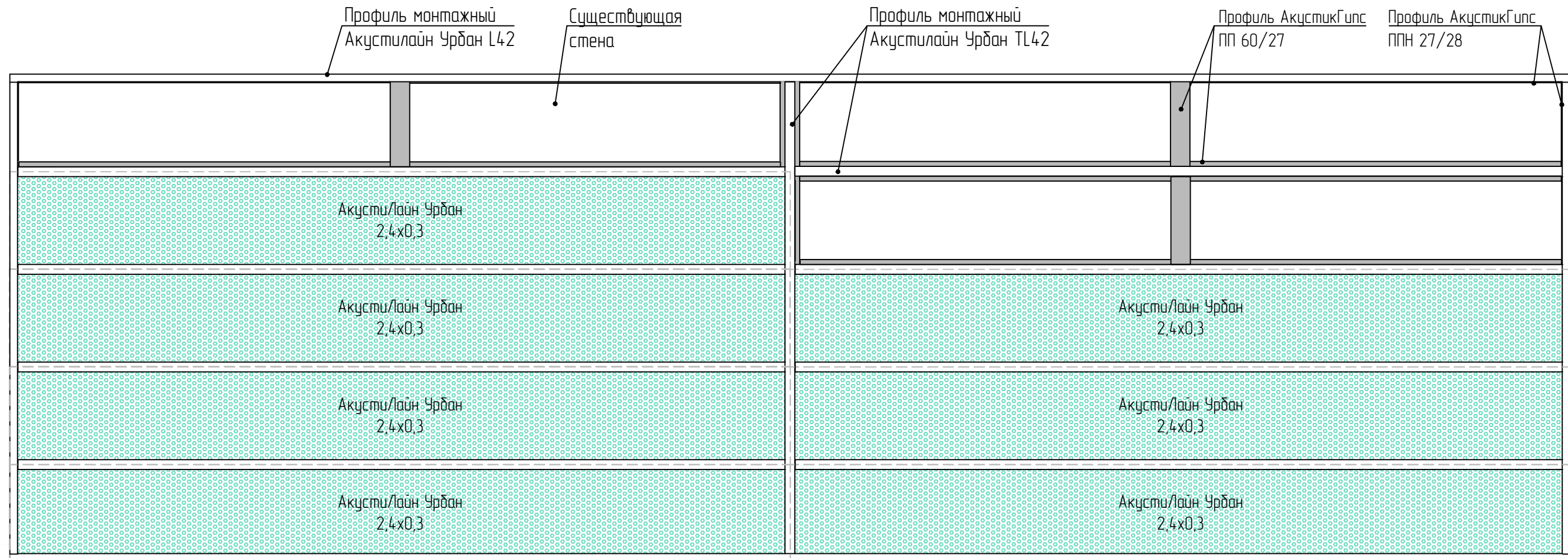

Раскладка панелей АкустиЛайн Урбан 2,4x0,3(м) на стены с применением профиля Акустилайн TL (с откосом).  
Вариант 4

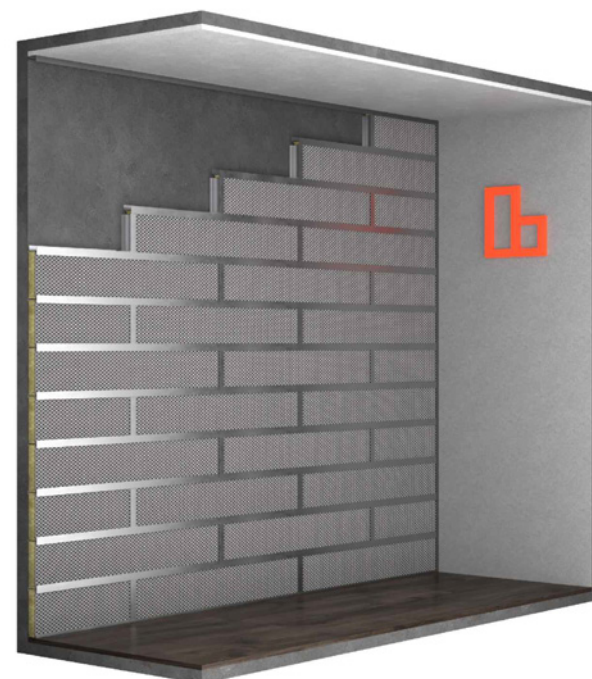
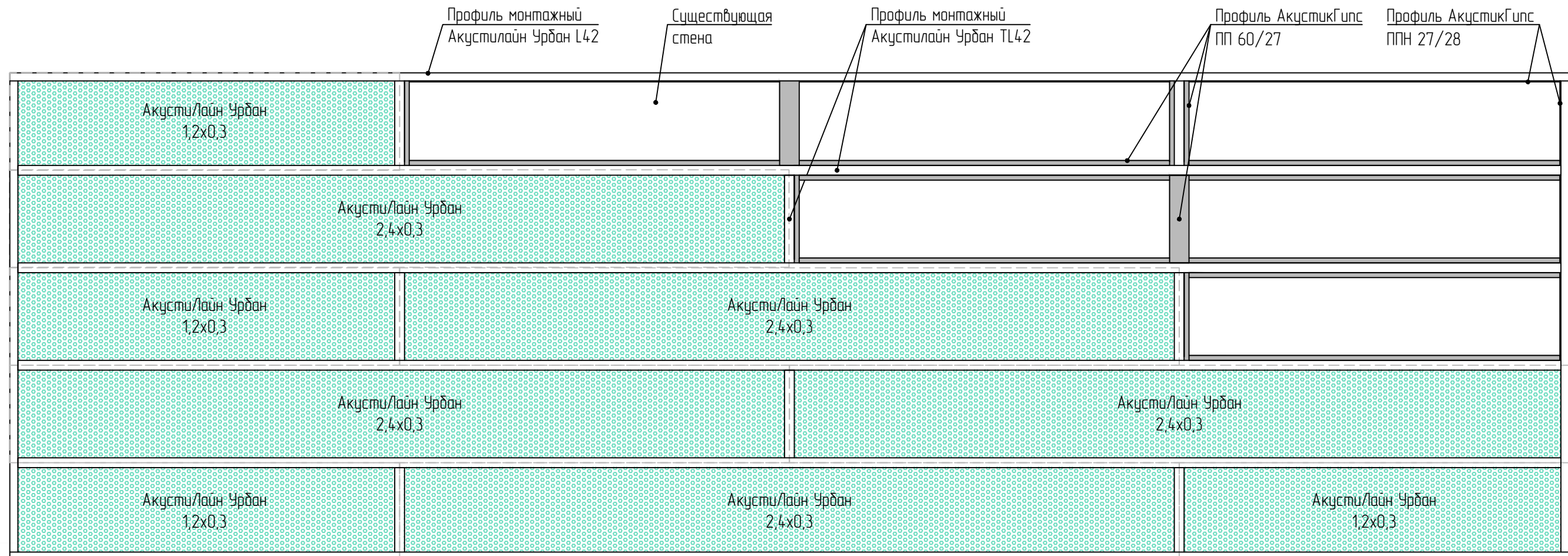



Варианты раскладок панелей АкустиЛайн Урбан 1,2x0,6(м) на стены с применением профиля Акустилайн TL (с откосом)

Вариант 1

Вариант 2

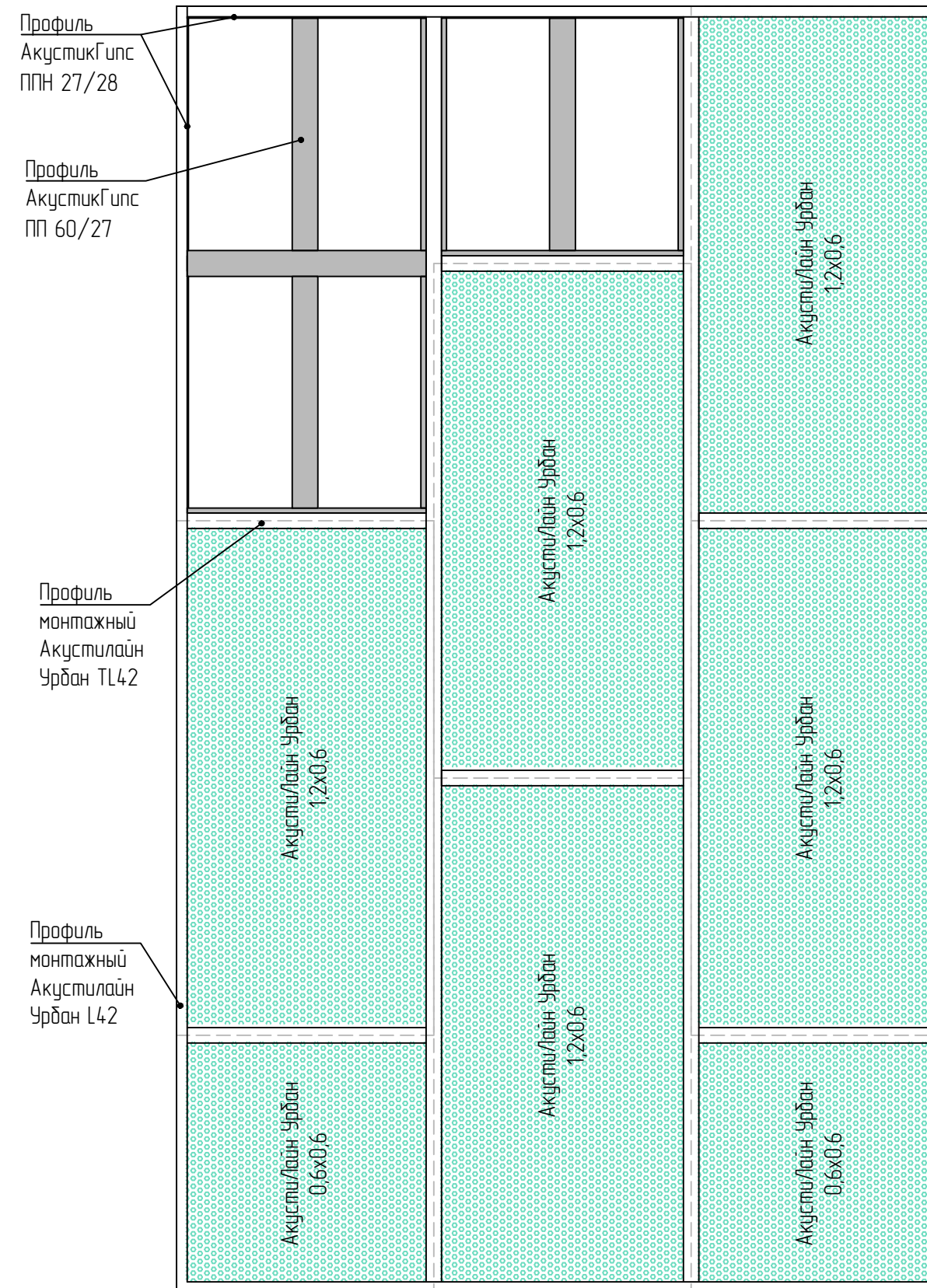
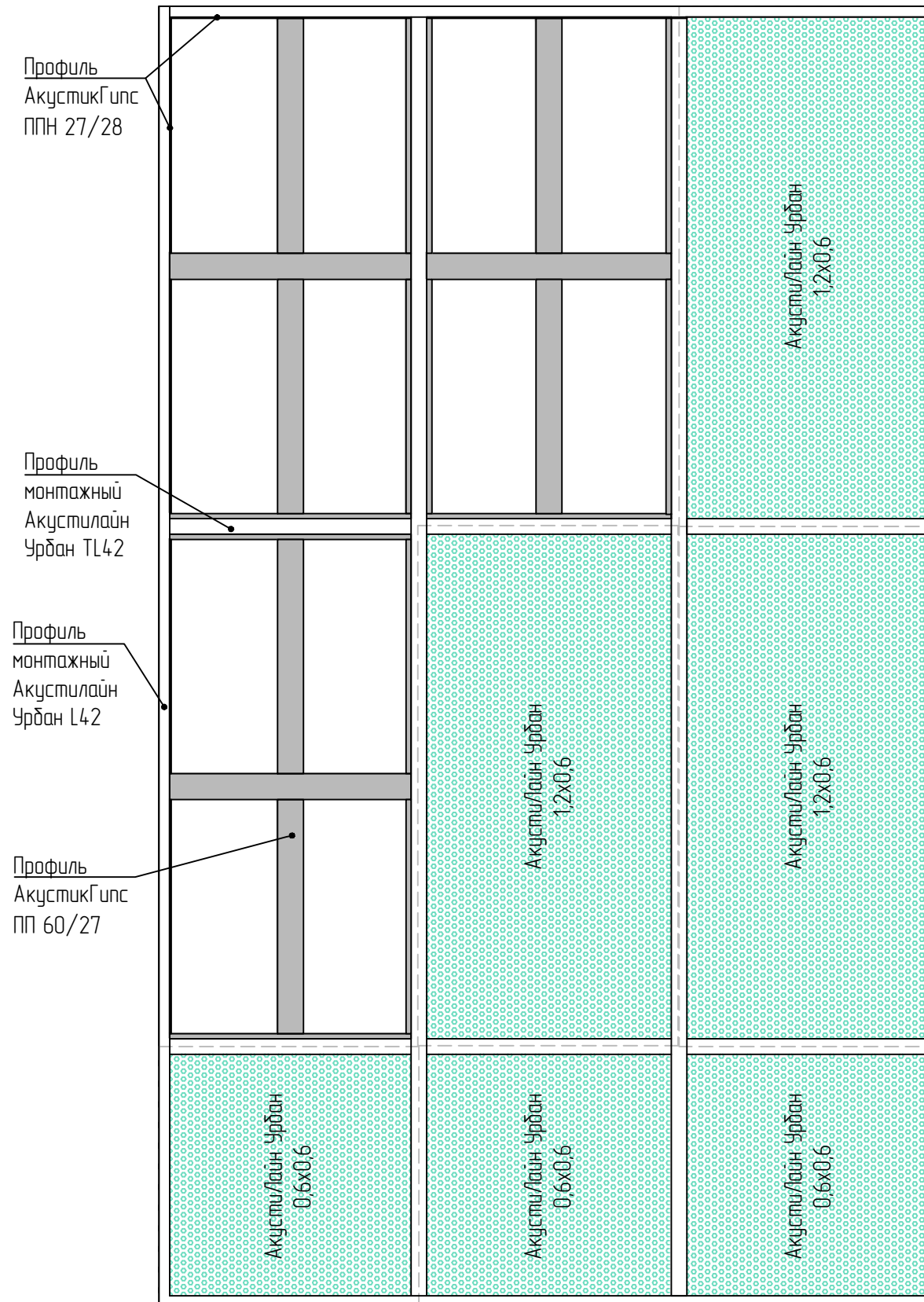

Раскладка панелей АкустиЛайн Урбан 1,2х0,6(м) на стены с применением профиля Акустилайн TL (с откосом).  
Вариант 3

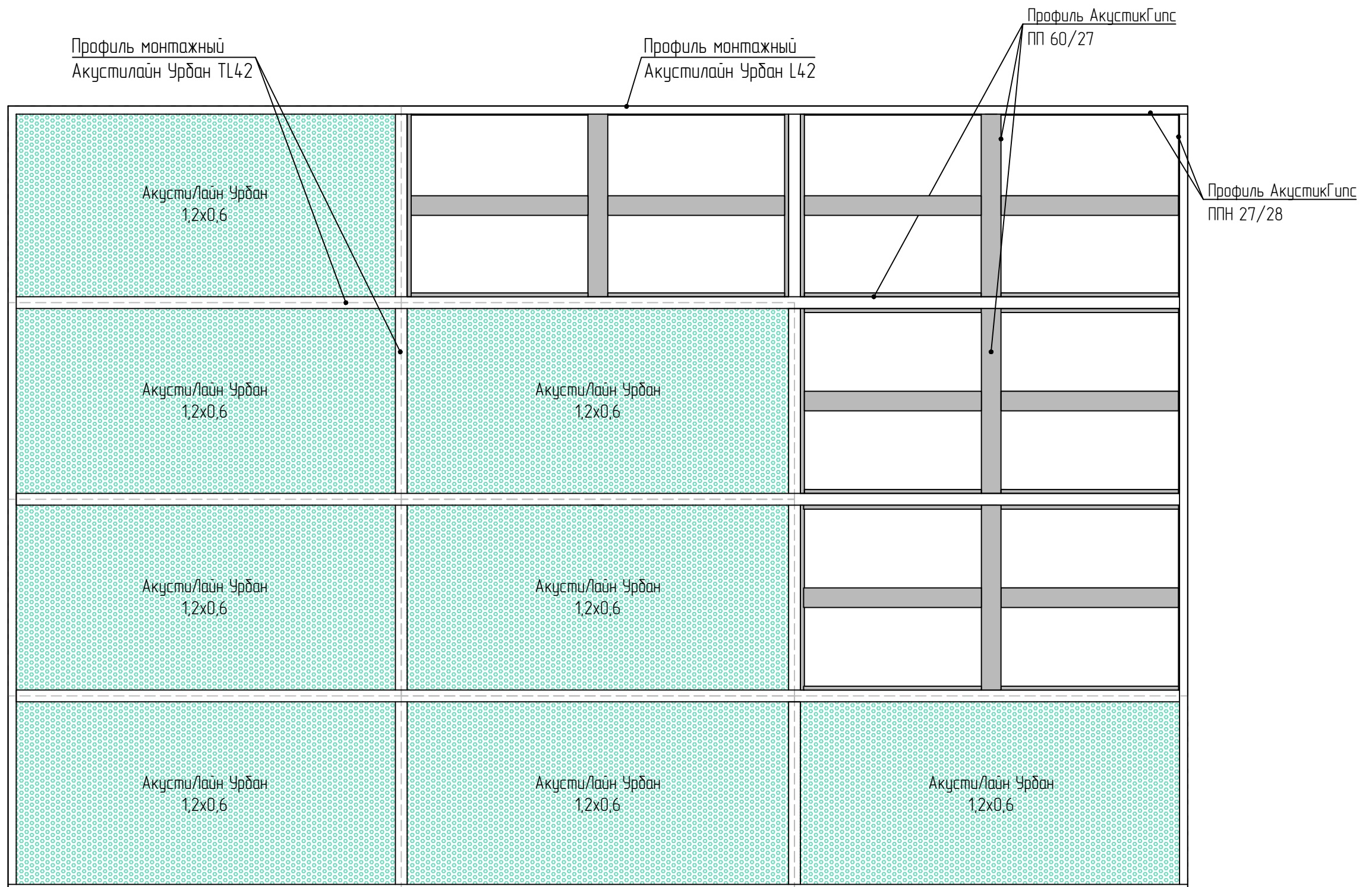

Раскладка панелей АкустиЛайн Урбан 1,2x0,6(м) на стены  
с применением профиля Акустилайн TL (с откосом).  
Вариант 4

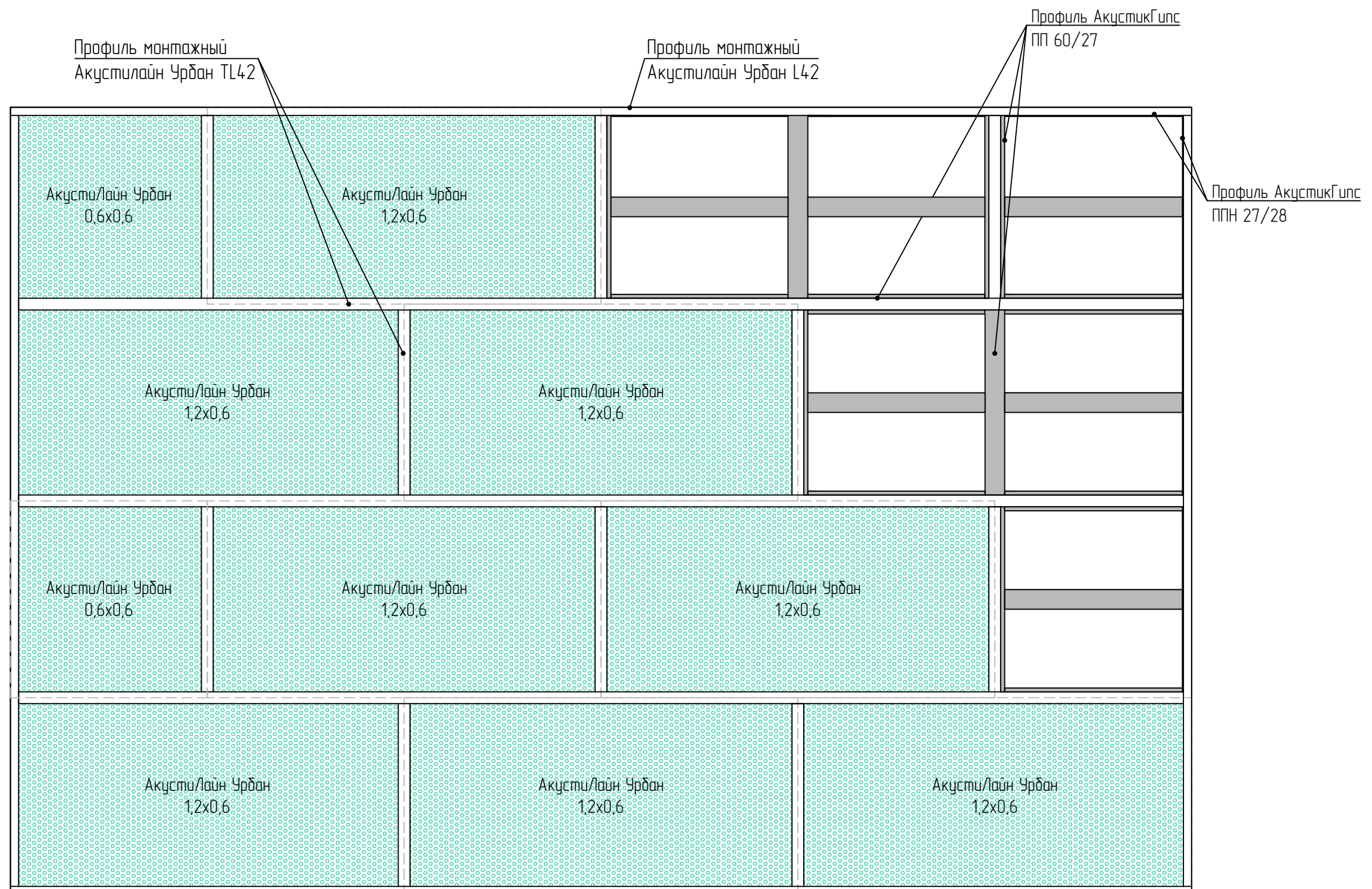

Варианты раскладок панелей АкустиЛайн Урбан 2,4 x 0,3 на стены с применением профиля Акустилайн U (с откосом)

Вариант 1

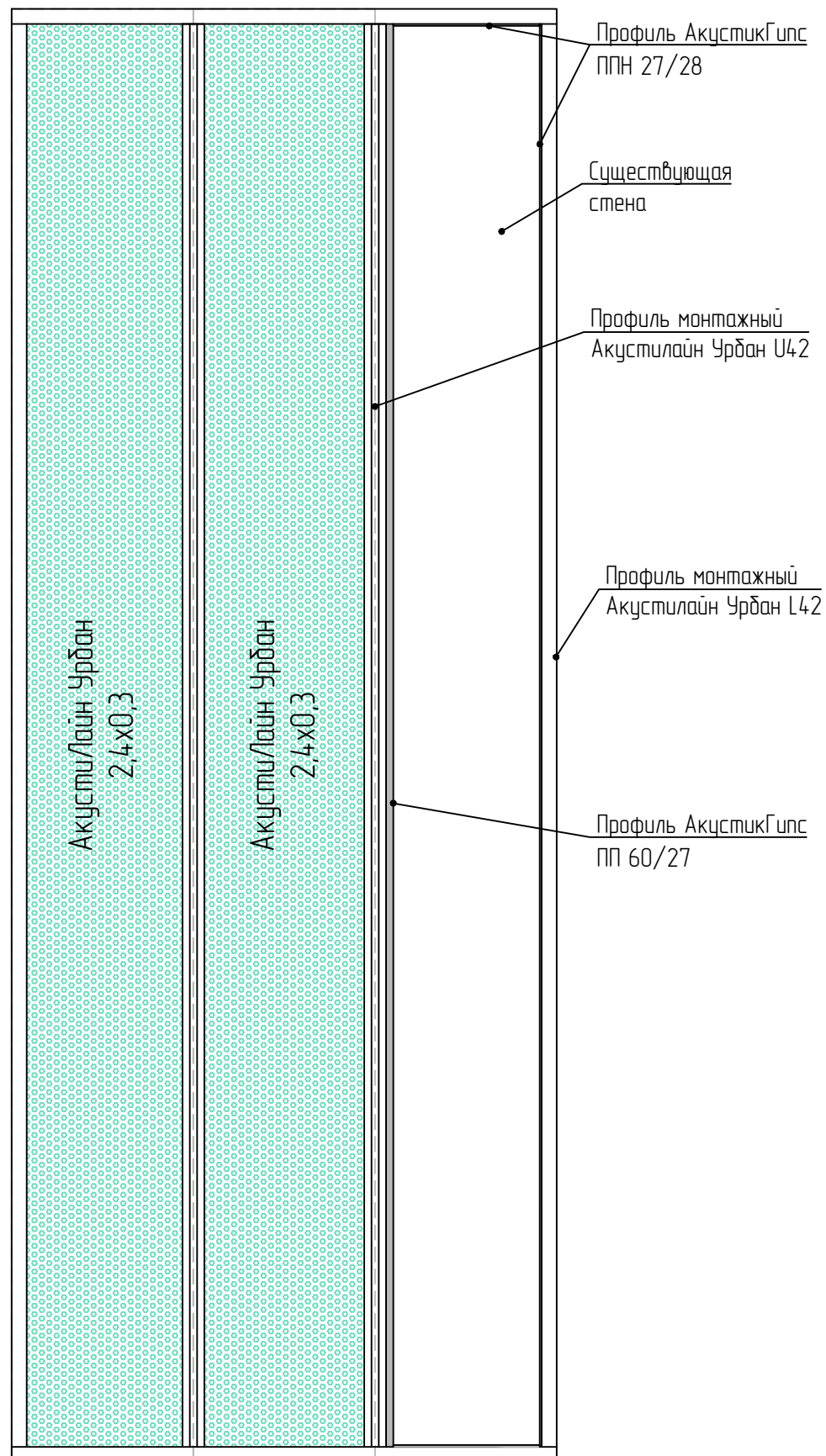

Вариант 2

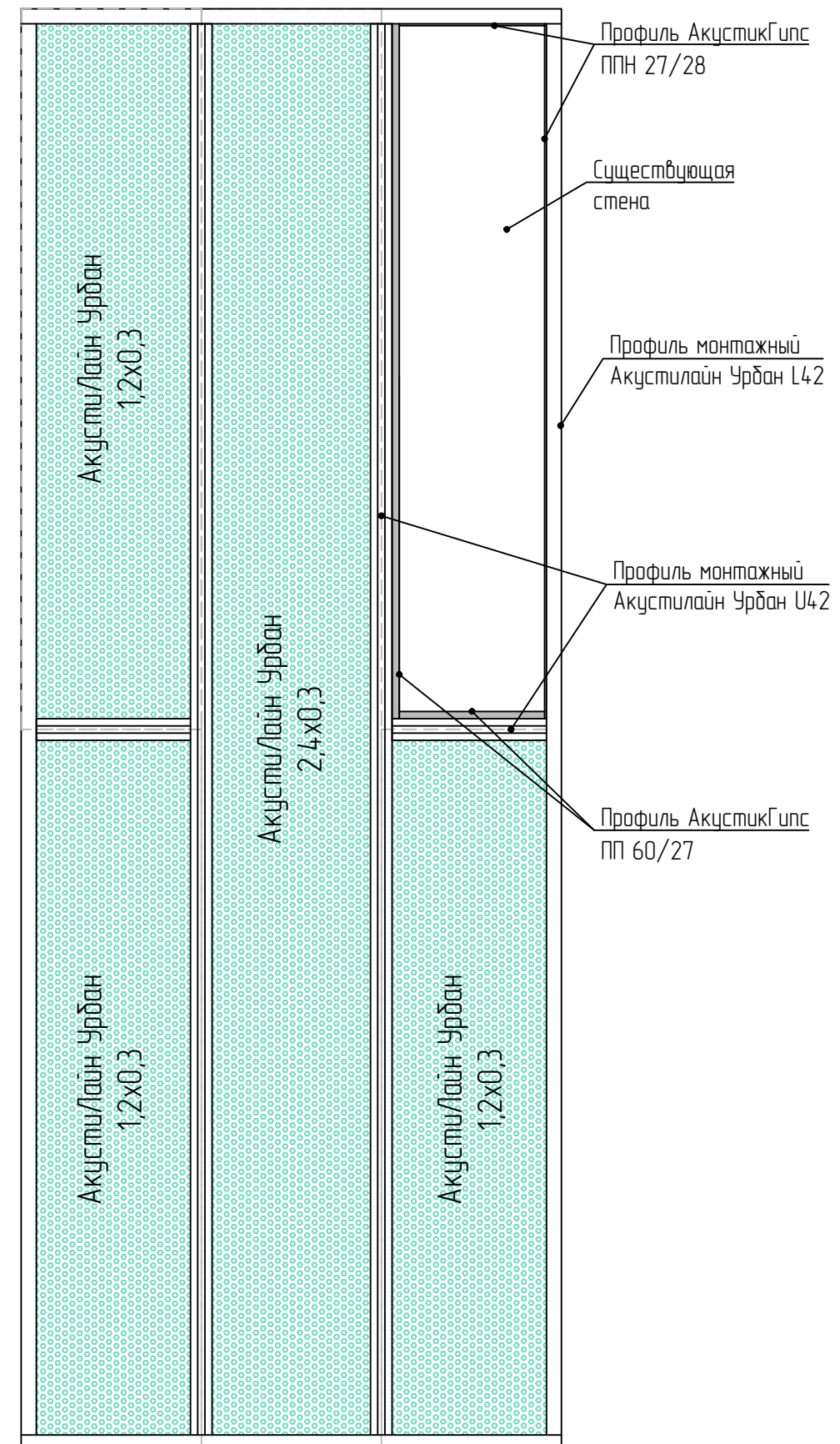

Раскладка панелей АкустиЛайн Урбан 2,4x0,3(м) на стены с применением профиля Акустилайн U (с откосом).  
Вариант 3

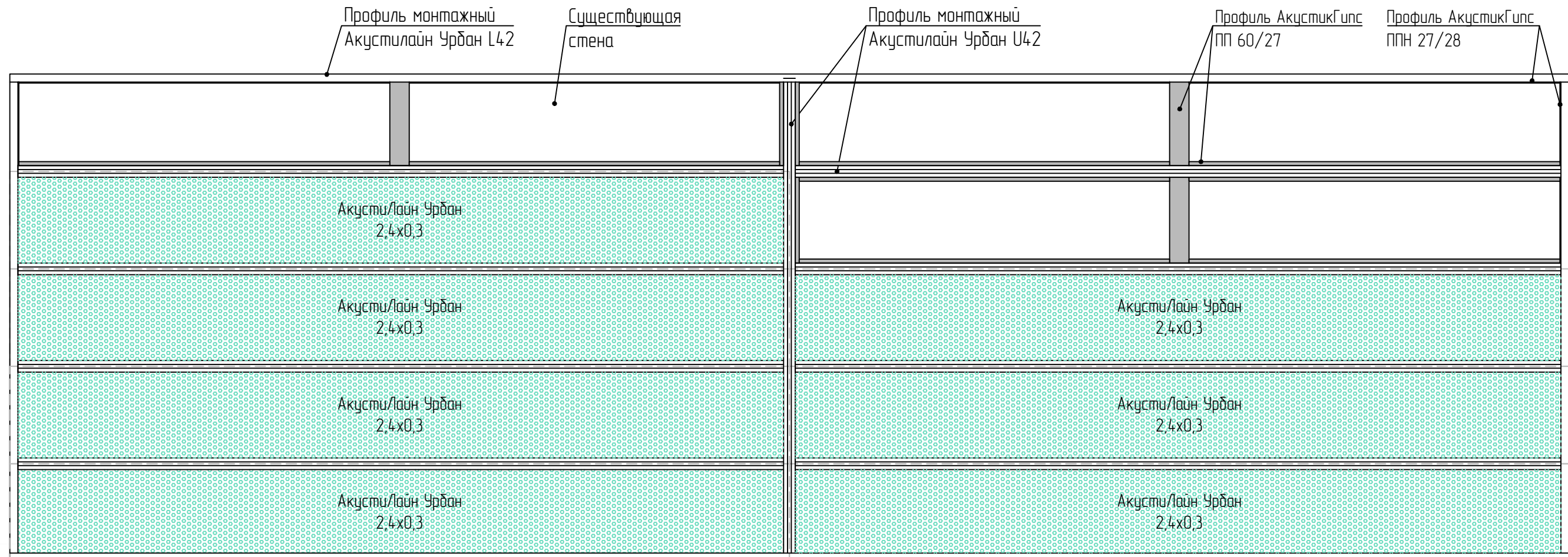

Раскладка панелей АкустиЛайн Урбан 2,4x0,3(м) на стены с применением профиля Акустилайн U (с откосом).  
Вариант 4

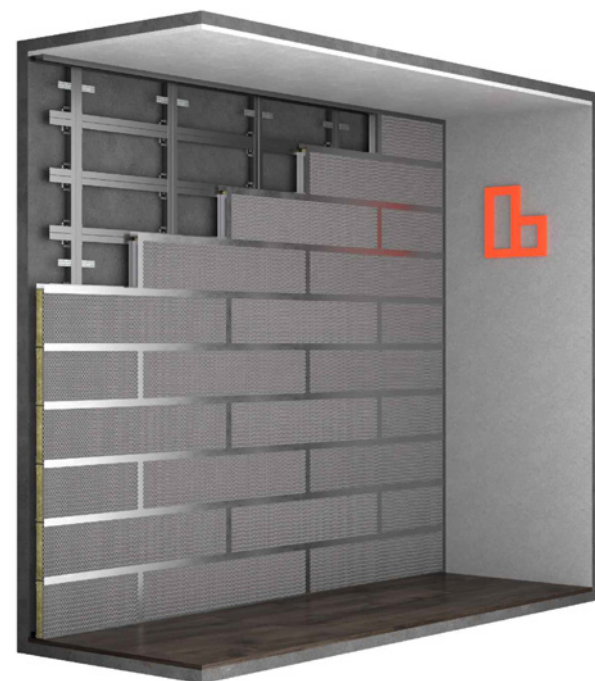
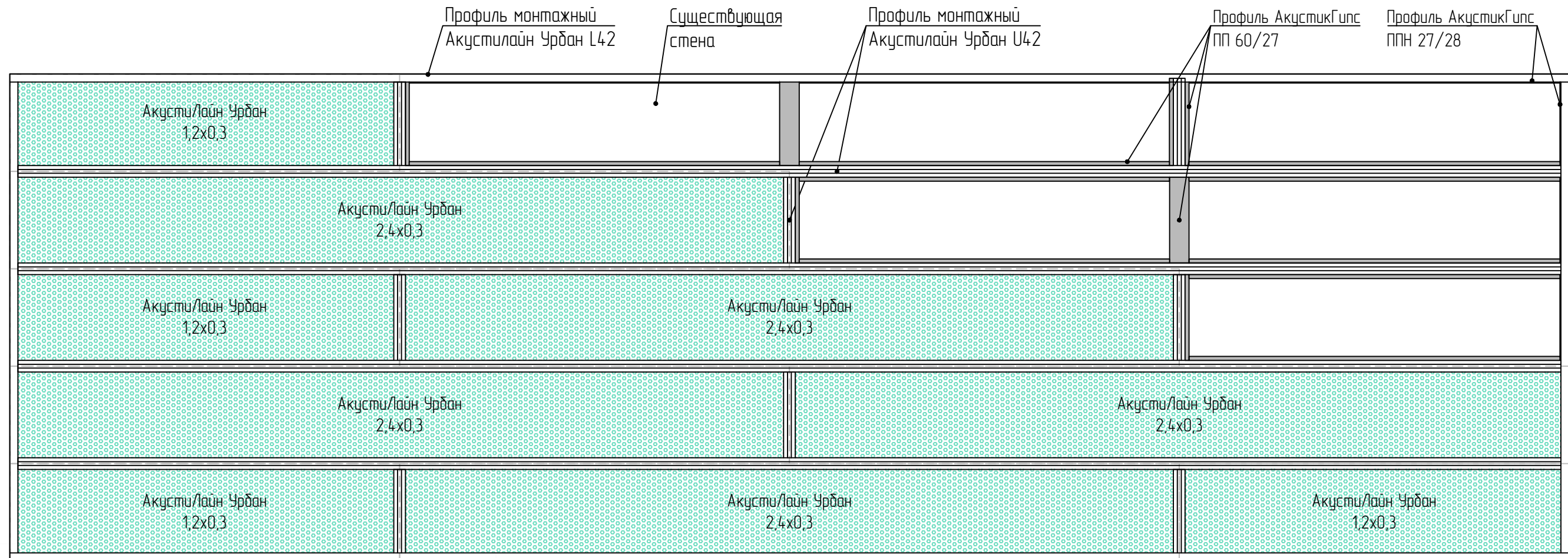

Варианты раскладок панелей АкустиЛайн Урбан 1,2x0,6(м) на стены с применением профиля Акустилайн U (с откосом)

Вариант 1

Вариант 2

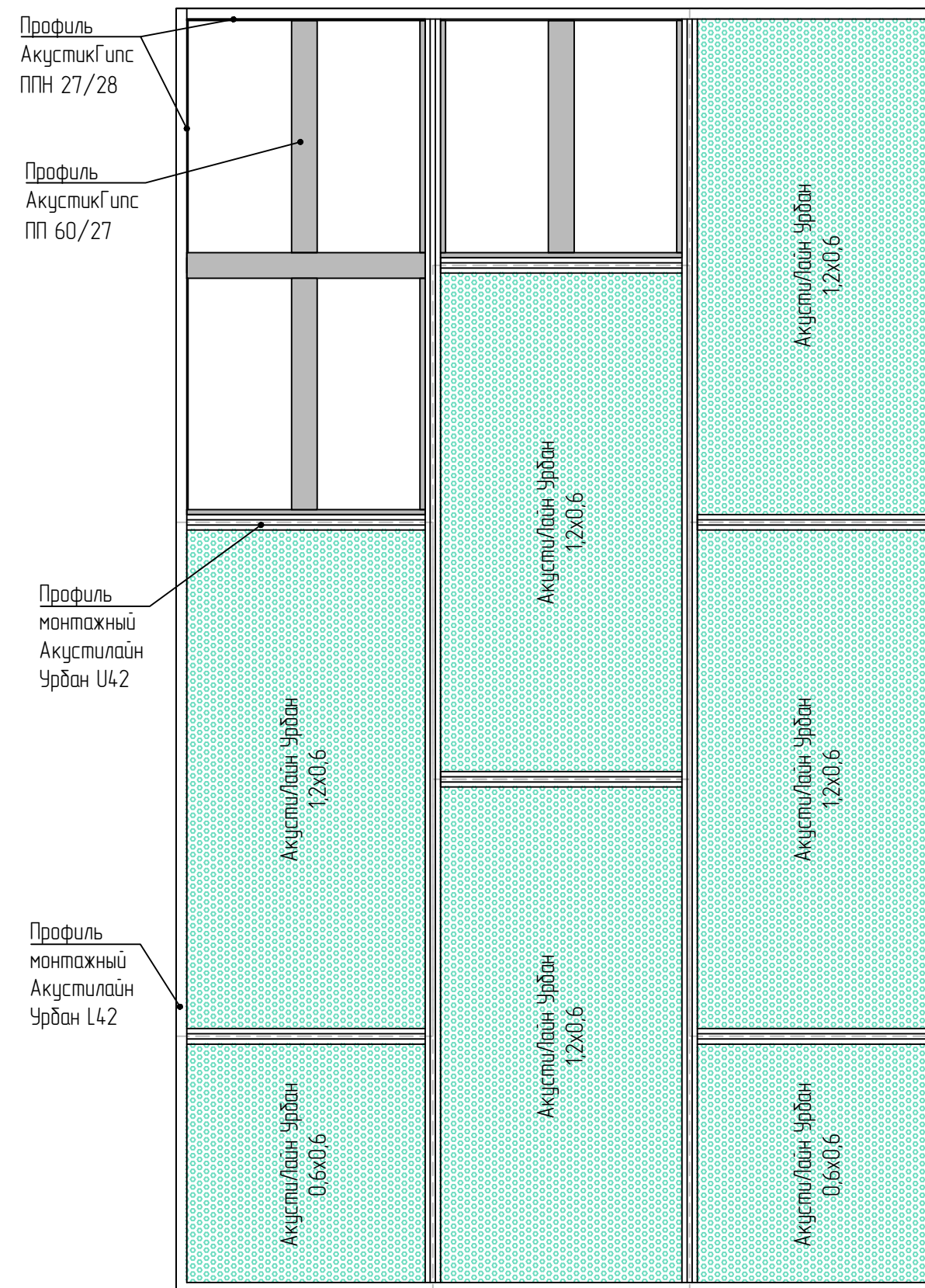
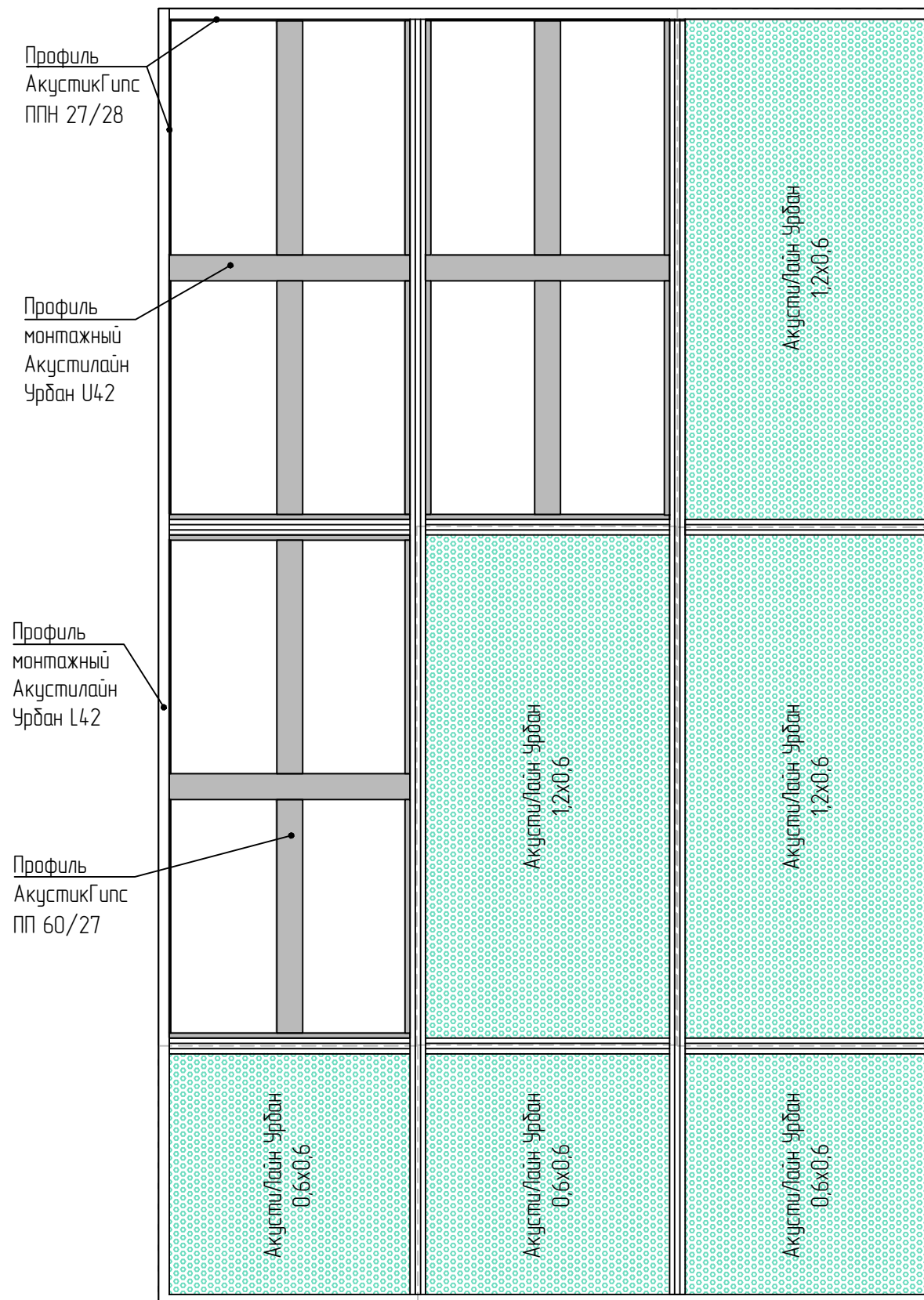

Раскладка панелей АкустиЛайн Урбан 1,2х0,6(м) на стены  
с применением профиля Акустилайн U (с откосом).  
Вариант 3

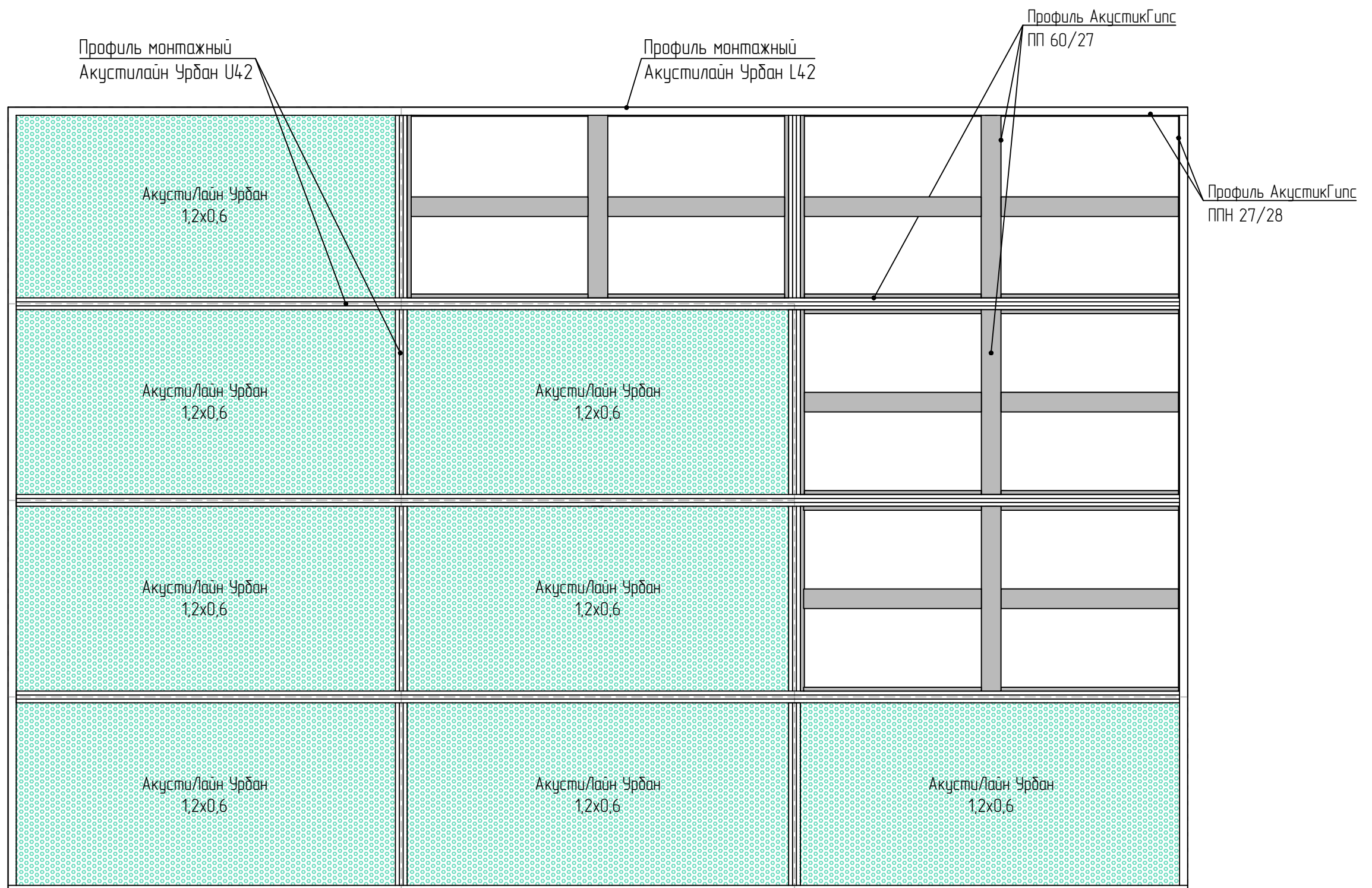



Раскладка панелей АкустиЛайн Урбан 1,2х0,6(м) на стены  
с применением профиля Акустилайн U (с откосом).  
Вариант 4

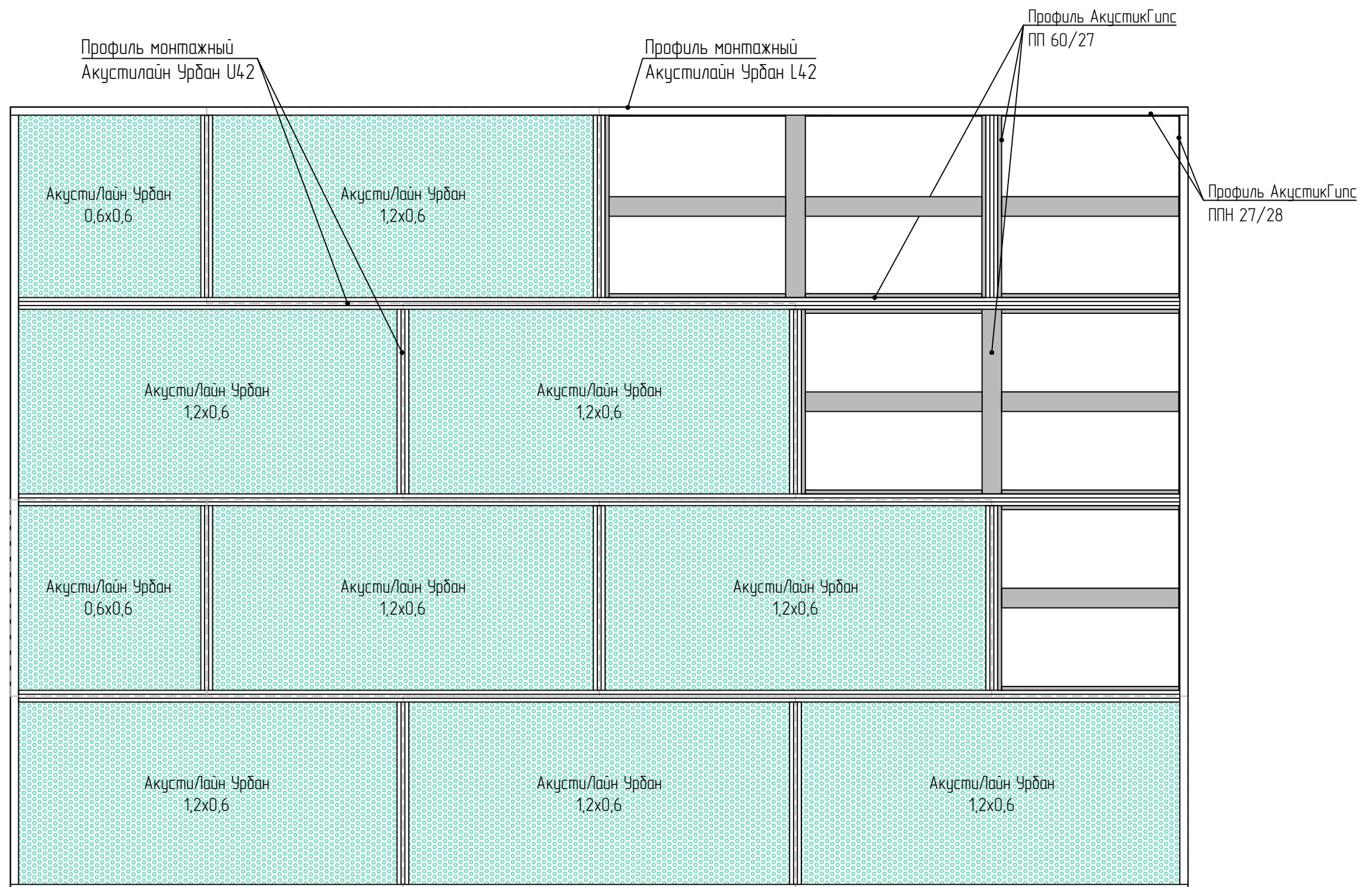

Варианты раскладок панелей АкустиЛайн Урбан (с «ушками»)  
через металлическую пластину/уголок (с откосом)

Раскладка панелей АкустиЛайн Урбан 2,4 x 0,3(м) (с «ушками»)  
на стены через металлическую пластину/уголок.  
Вариант 1

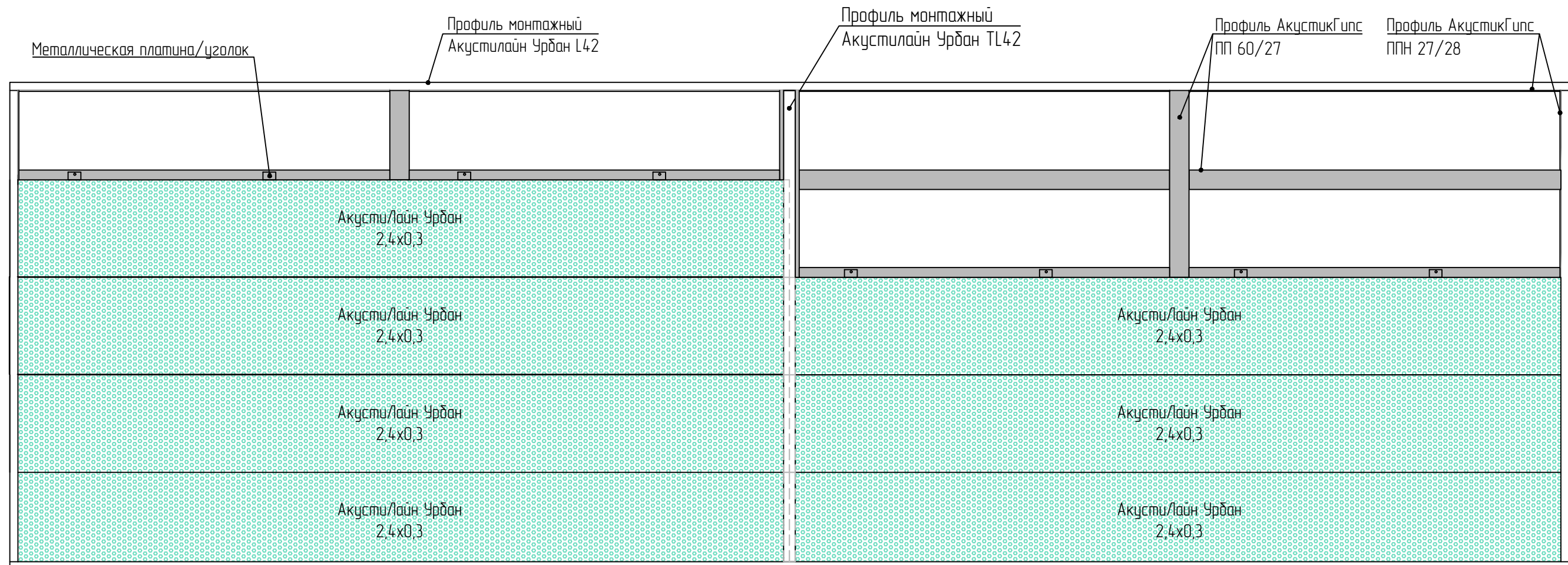

Раскладка панелей АкустиЛайн Урбан 2,4 x 0,3(м) (с «ушками»)  
на стены через металлическую пластину/уголок.  
Вариант 2

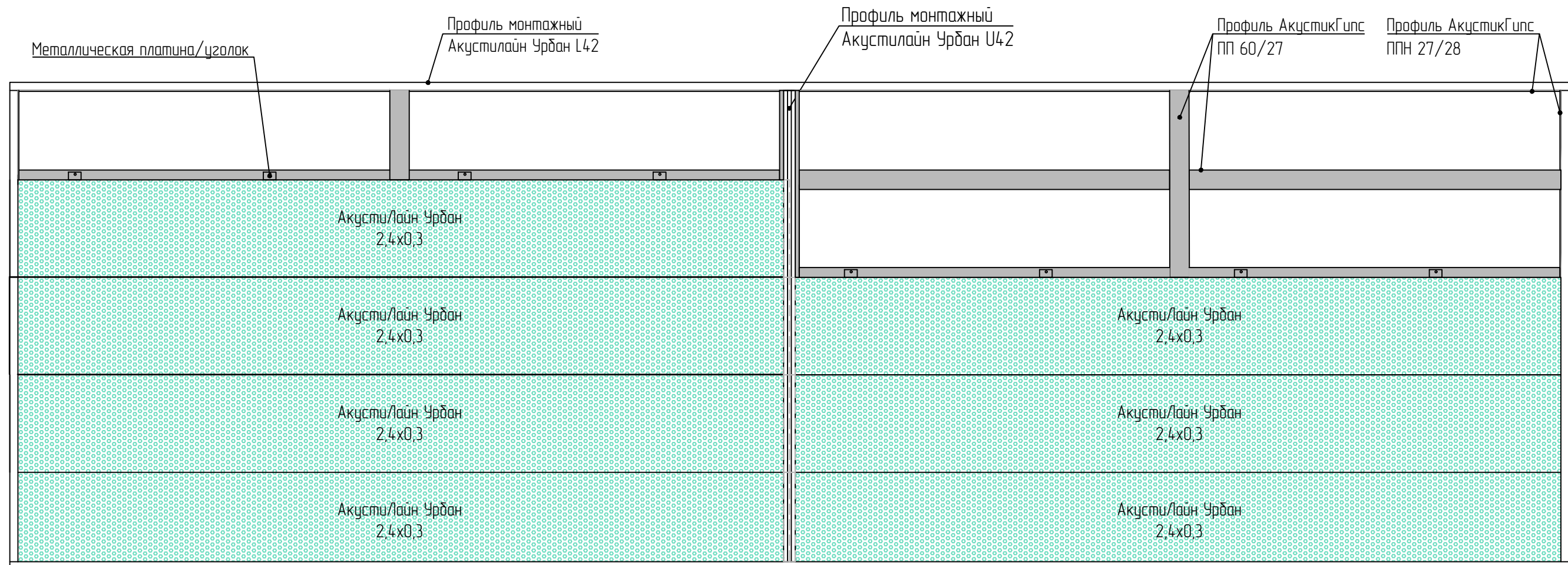

3. Монтаж АкустиЛайн Урбан на потолок  
на металлическом каркасе с применением профиля  
Акустилайн Урбан TL/U (с откосом)

Монтаж АкустиЛайн Урбан на потолок на металлическом каркасе (с откосом)

Вариант 1. С применением профиля Акустилайн TL

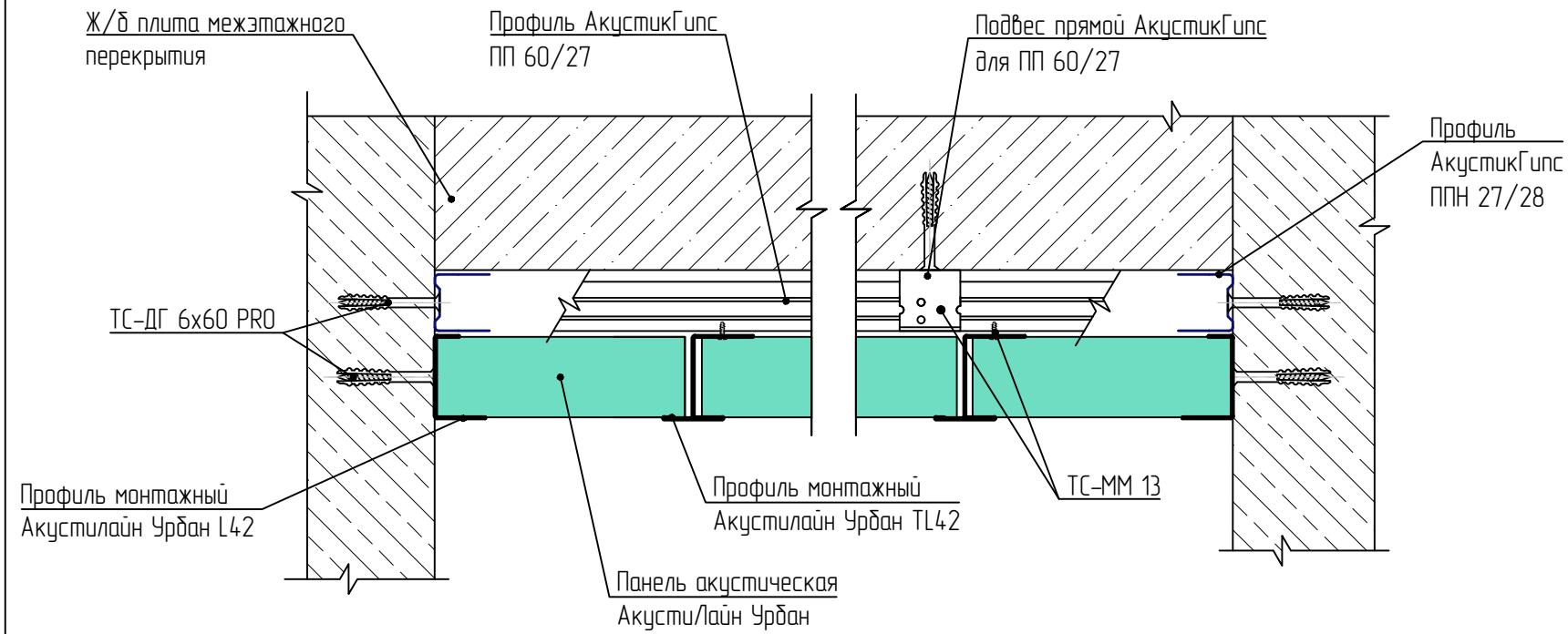

Вариант 2. С применением профиля Акустилайн U

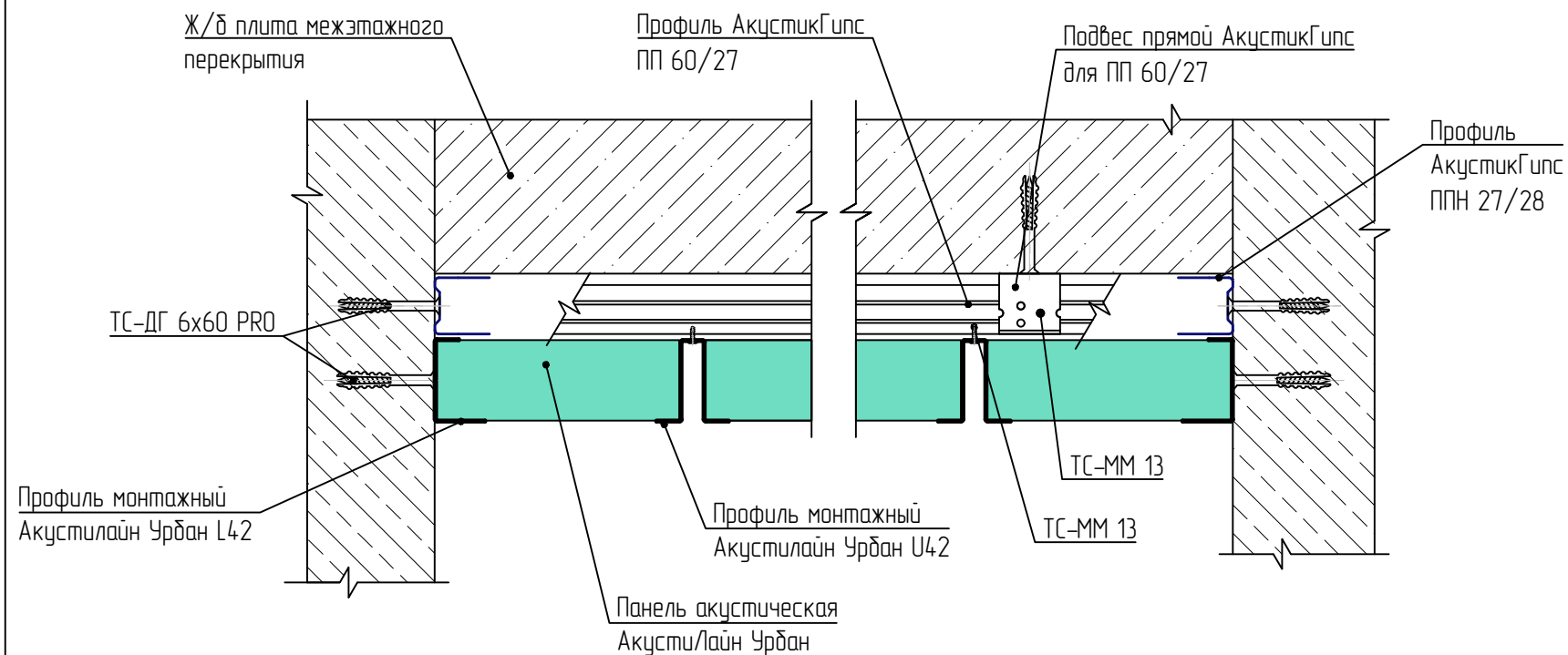

Варианты раскладок панелей АкустиЛайн Урбан 2,4x0,3(м) на потолок с применением профиля Акустилайн TL (с откосом)

Вариант 1

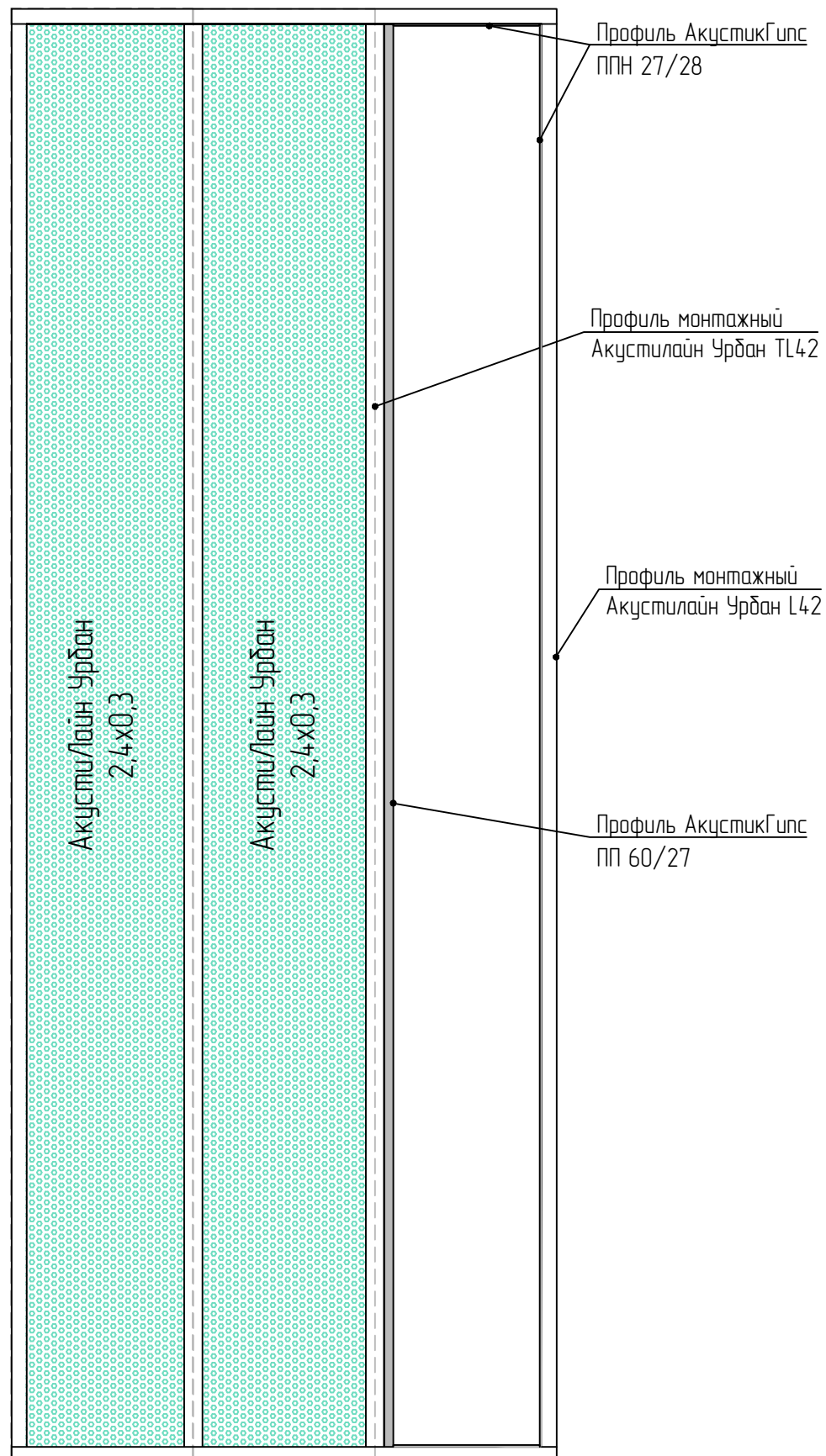

Вариант 2

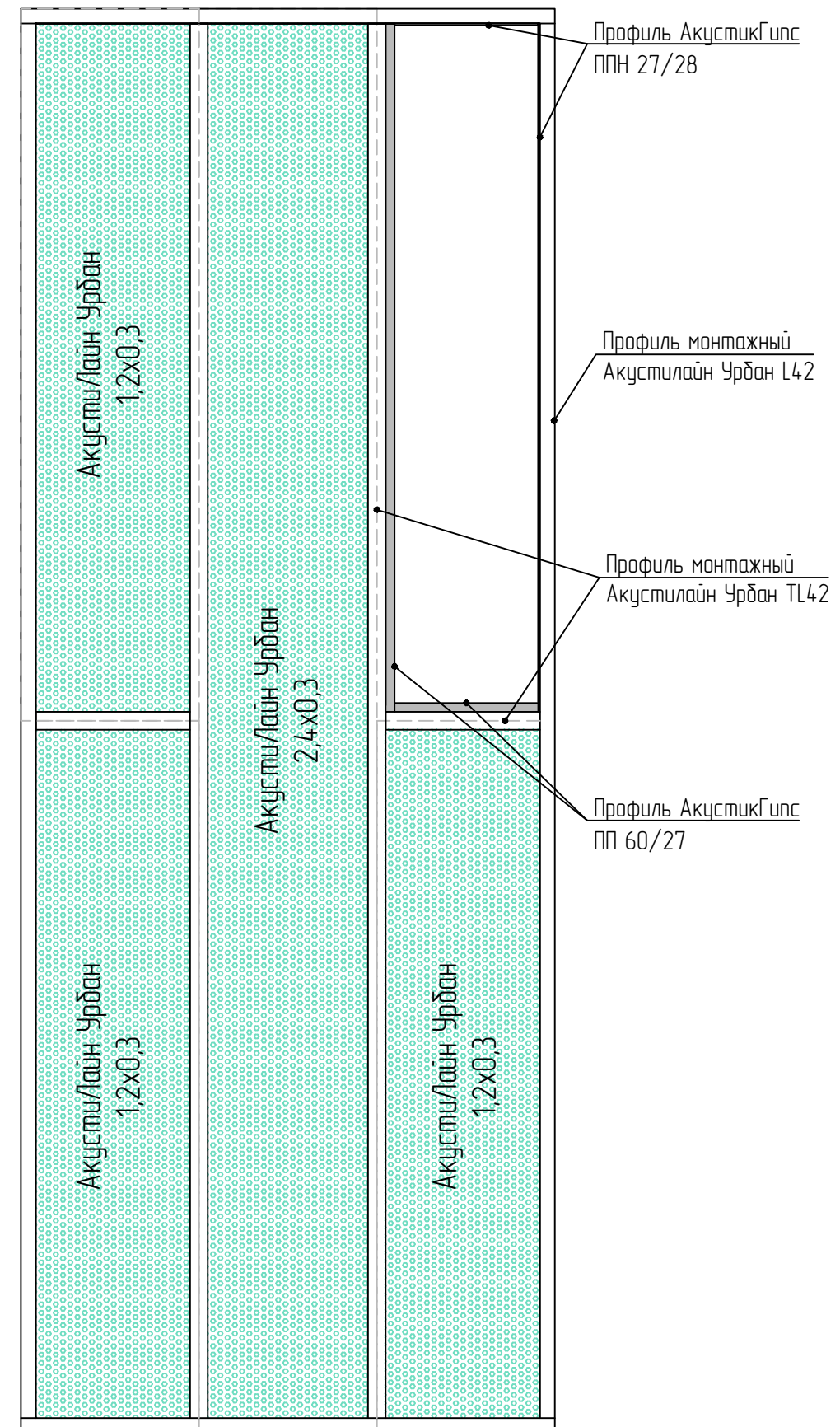

Раскладка панелей АкустиЛайн Урбан 2,4х0,3(м) на потолок с применением профиля Акустилайн ТL (с откосом). Вариант 3

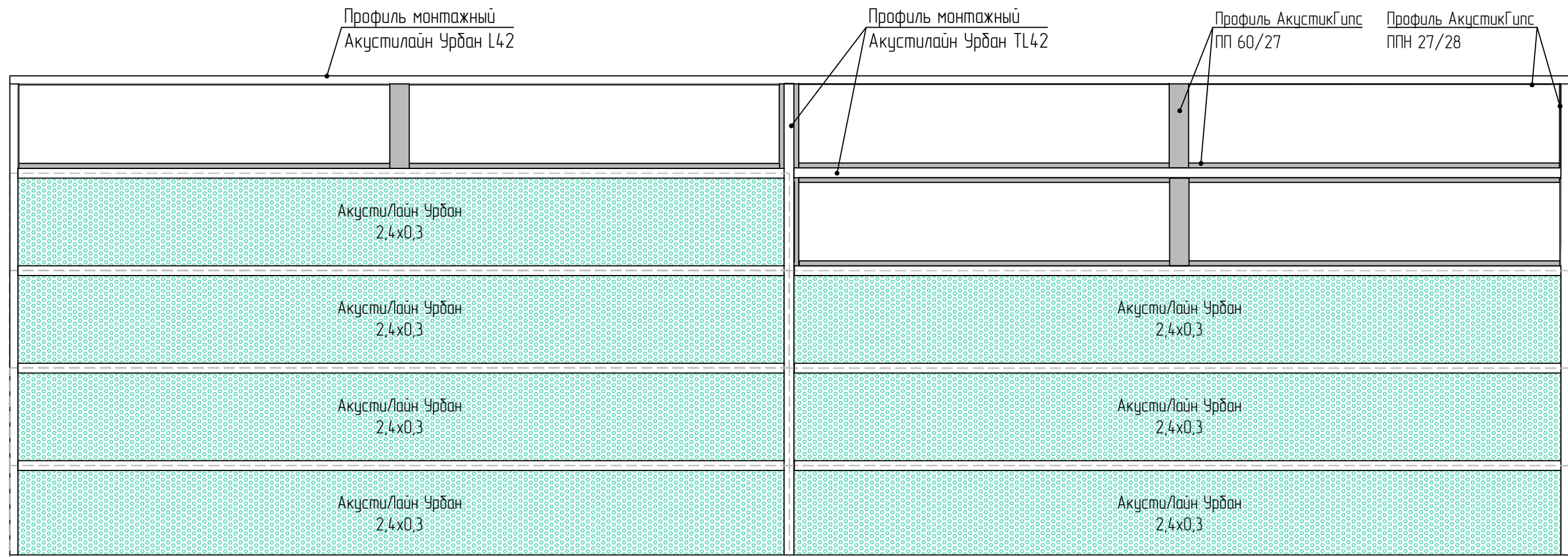



Раскладка панелей АкустиЛайн Урбан 2,4x0,3(м) на потолок с применением профиля Акустилайн TL (с откосом). Вариант 4

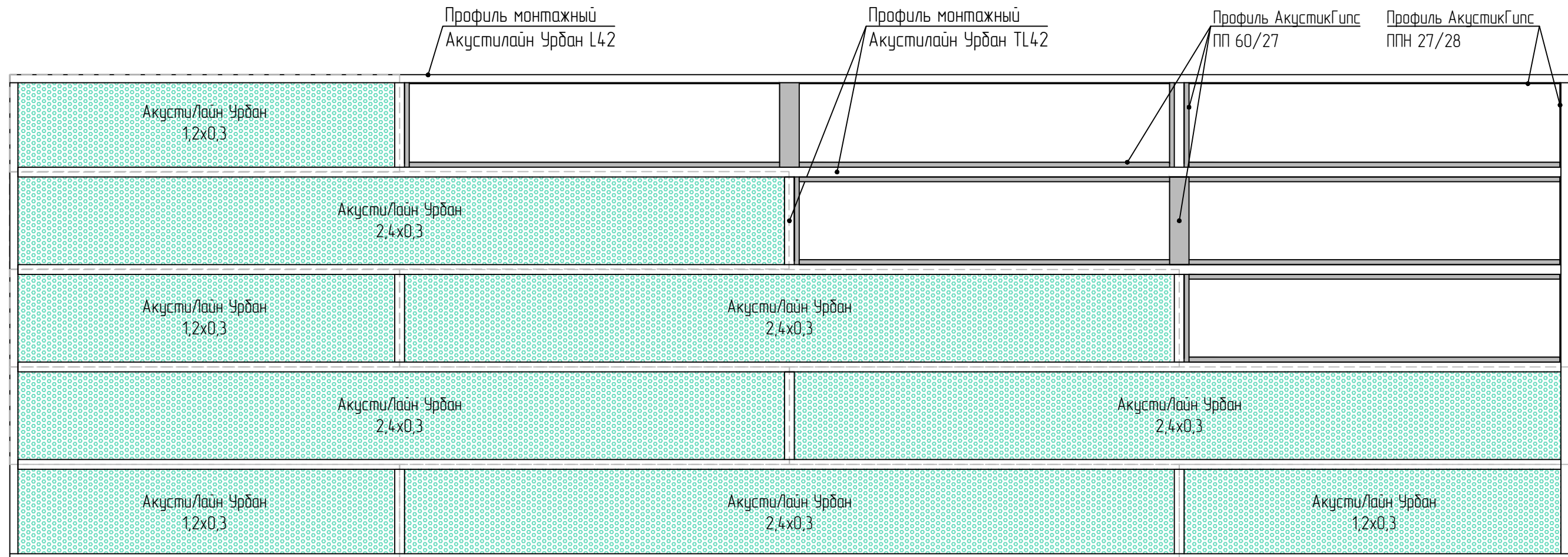

Варианты раскладок панелей АкустиЛайн Урбан 2,4x0,3(м) на потолок с применением профиля Акустилайн U (с откосом)

Вариант 1

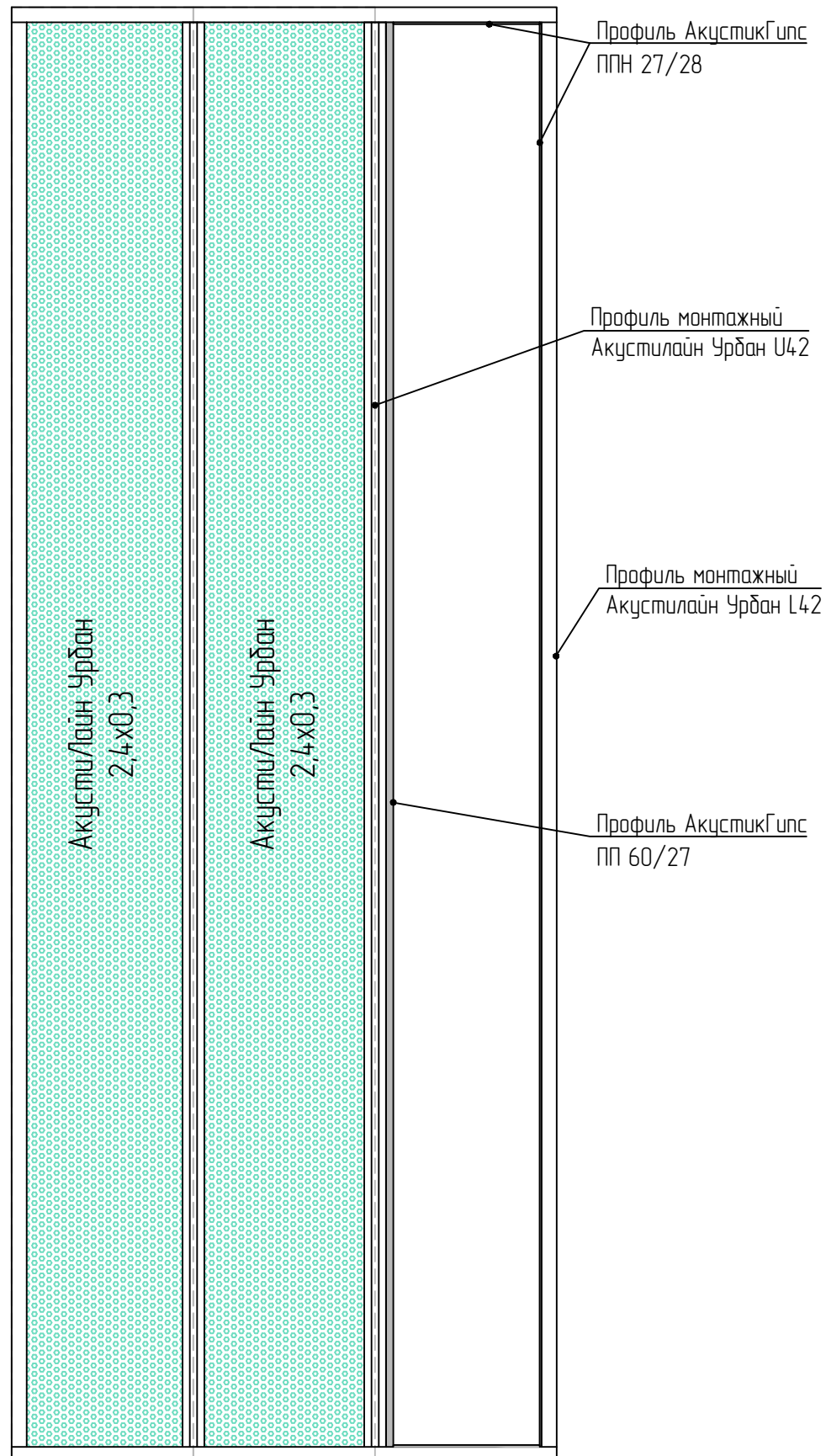

Вариант 2

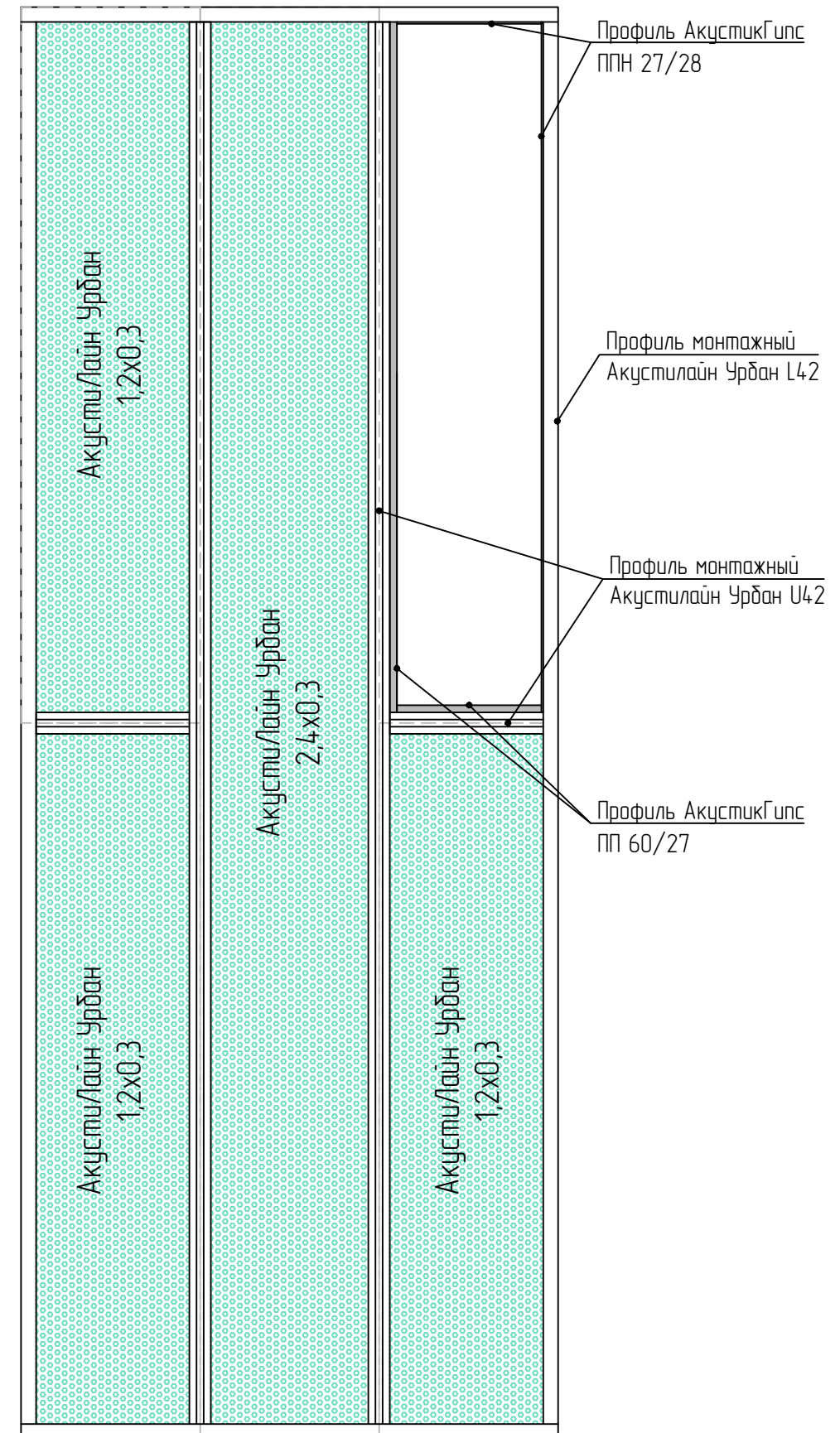

Раскладка панелей АкустиЛайн Урбан 2,4x0,3(м) на потолок с применением профиля Акустилайн U (с откосом). Вариант 3

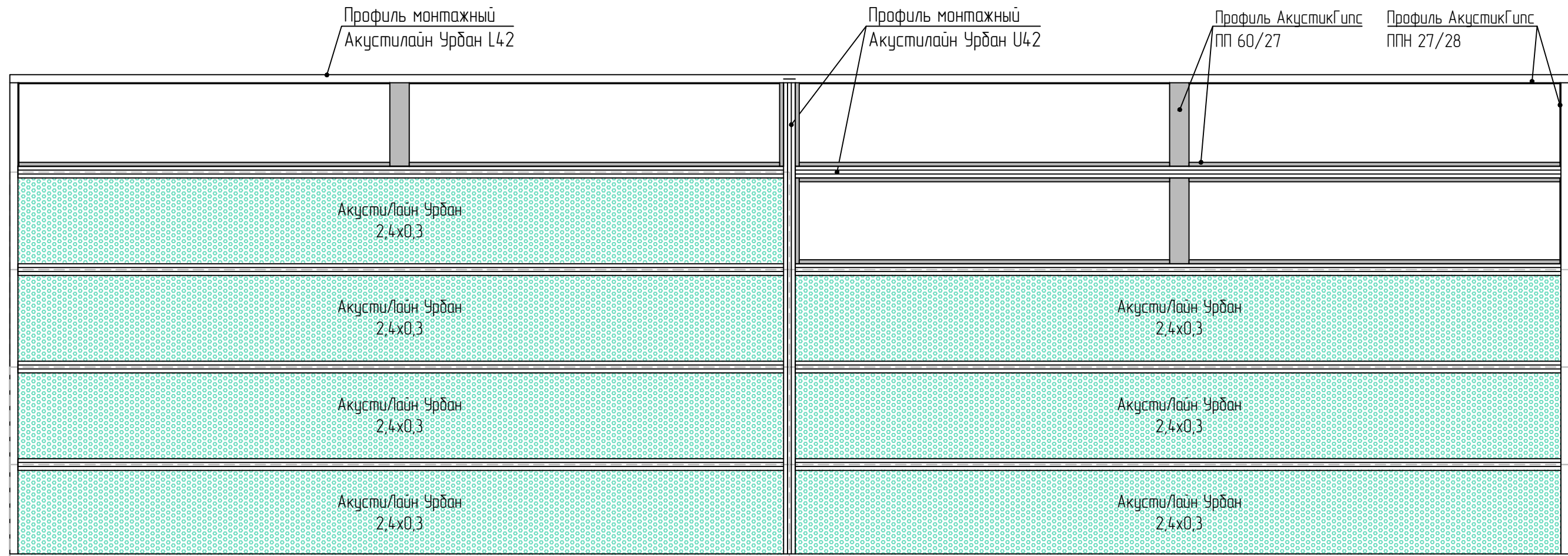

Раскладка панелей АкустиЛайн Урбан 2,4x0,3(м) на потолок с применением профиля Акустилайн U (с откосом). Вариант 4

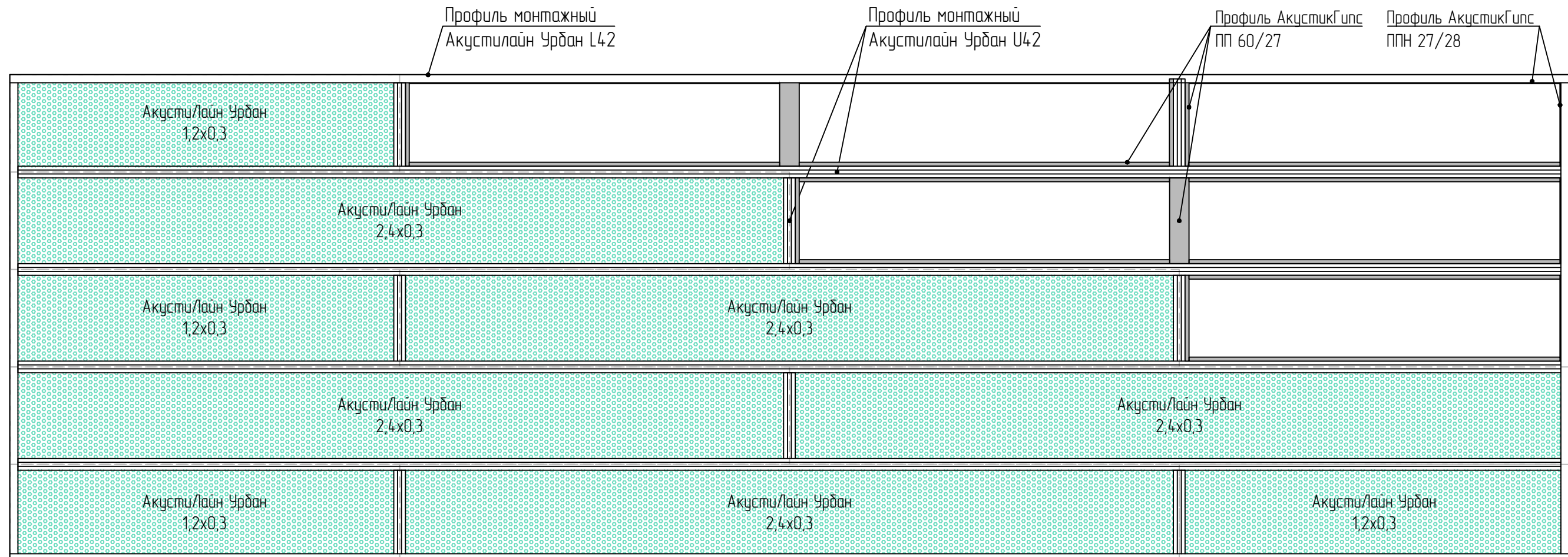

Варианты раскладок панелей АкустиЛайн Урбан 1,2x0,6(м) на потолок с применением профиля Акустилайн TL (с относом)

Вариант 1

Вариант 2

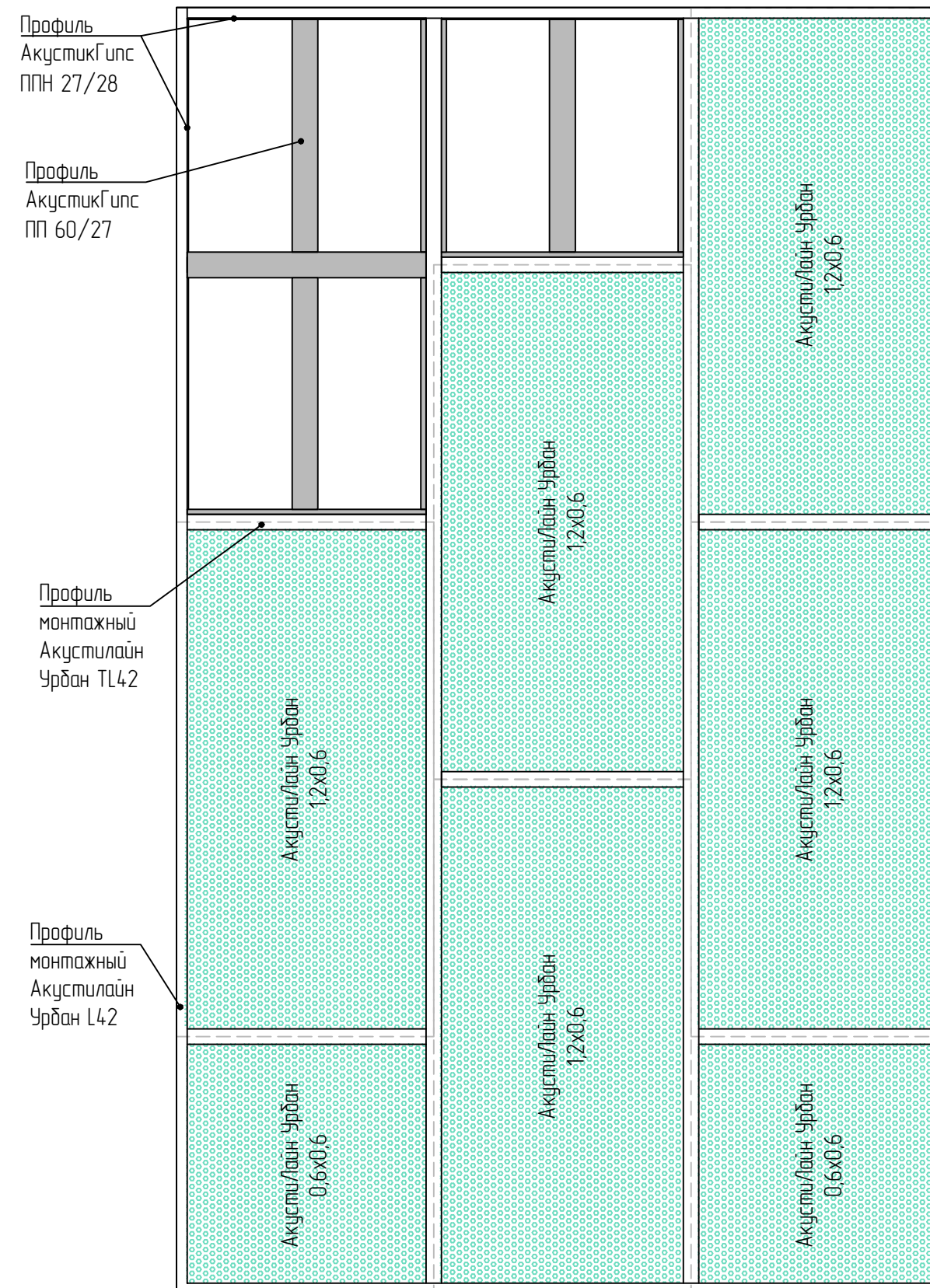
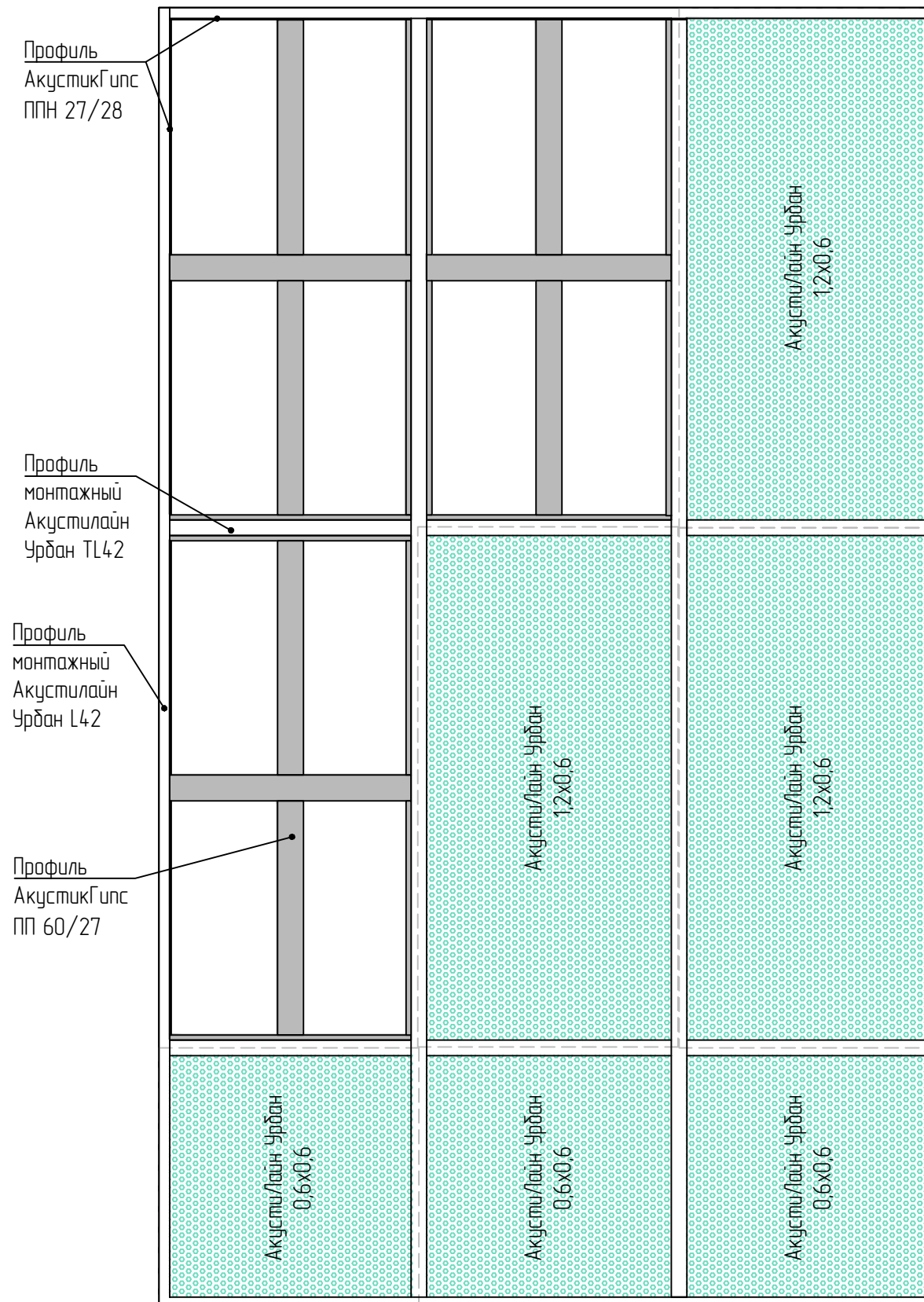

Раскладка панелей АкустиЛайн Урбан 1,2х0,6(м) на потолок с применением профиля Акустилайн TL (с откосом). Вариант 3

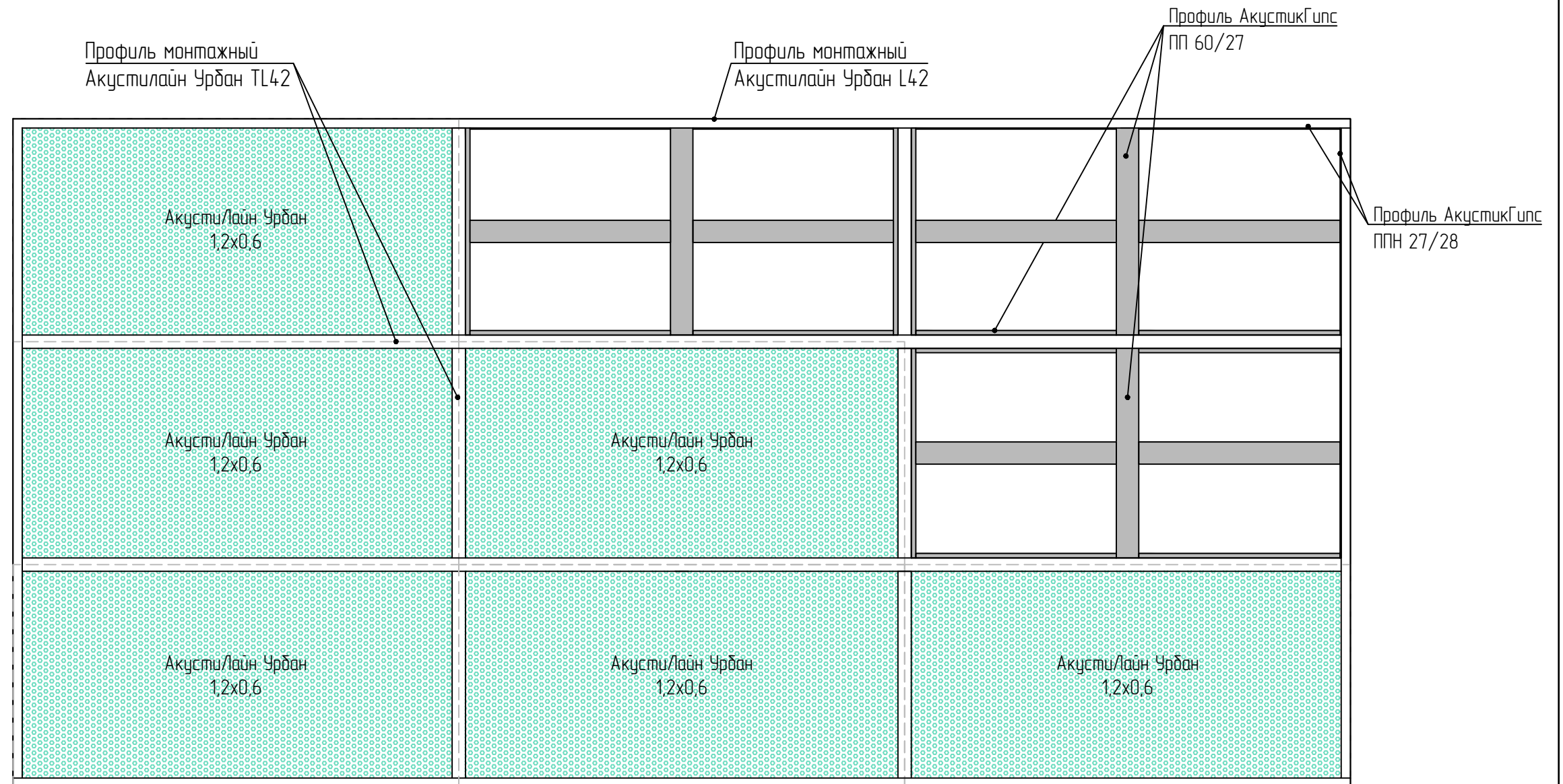

Раскладка панелей АкустиЛайн Урбан 1,2x0,6(м) на потолок  
с применением профиля Акустилайн TL (с откосом).  
Вариант 4

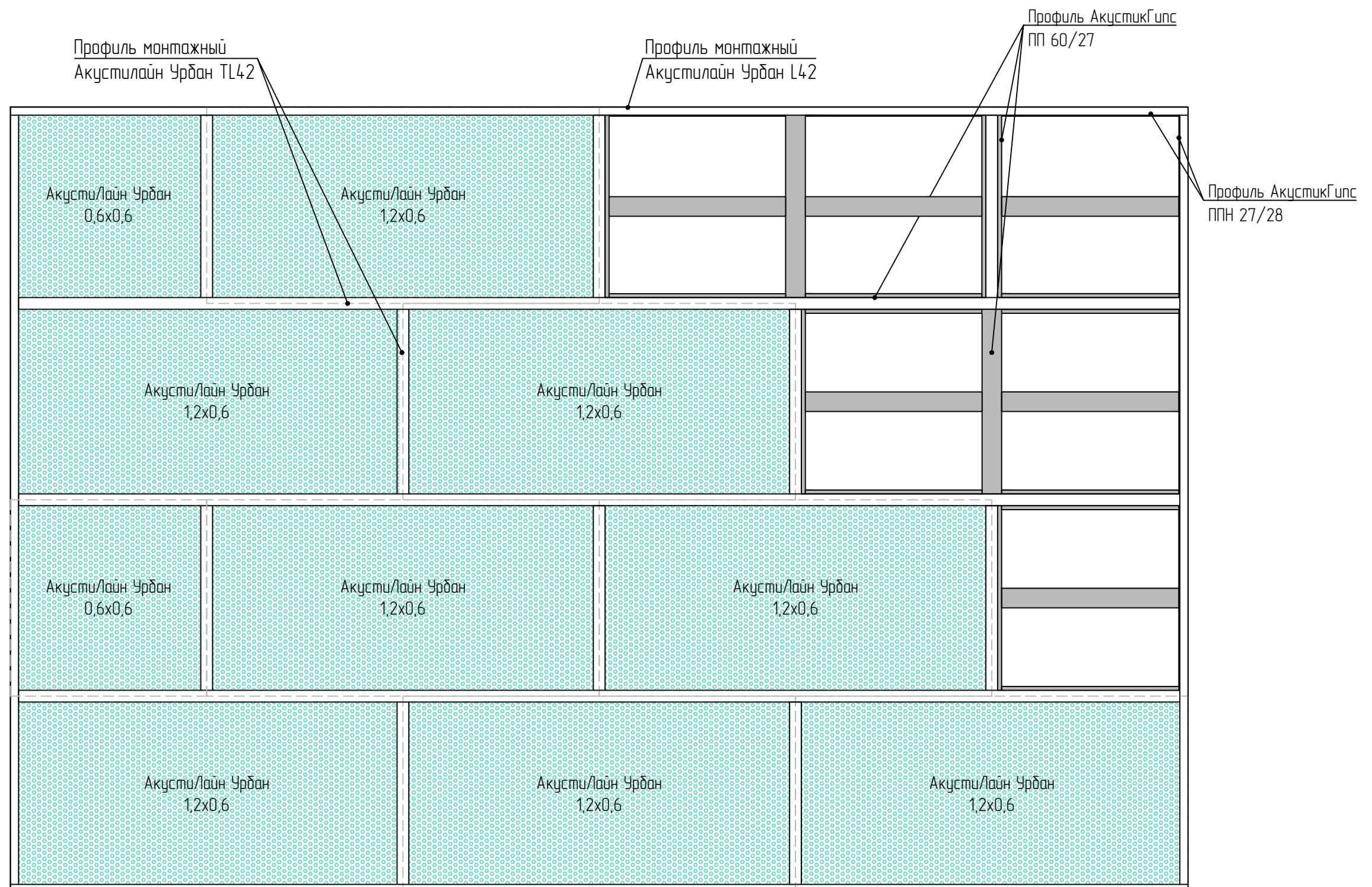

Варианты раскладок панелей АкустиЛайн Урбан 1,2x0,6(м) на потолок с применением профиля Акустилайн U (с откосом)

Вариант 1

Вариант 2

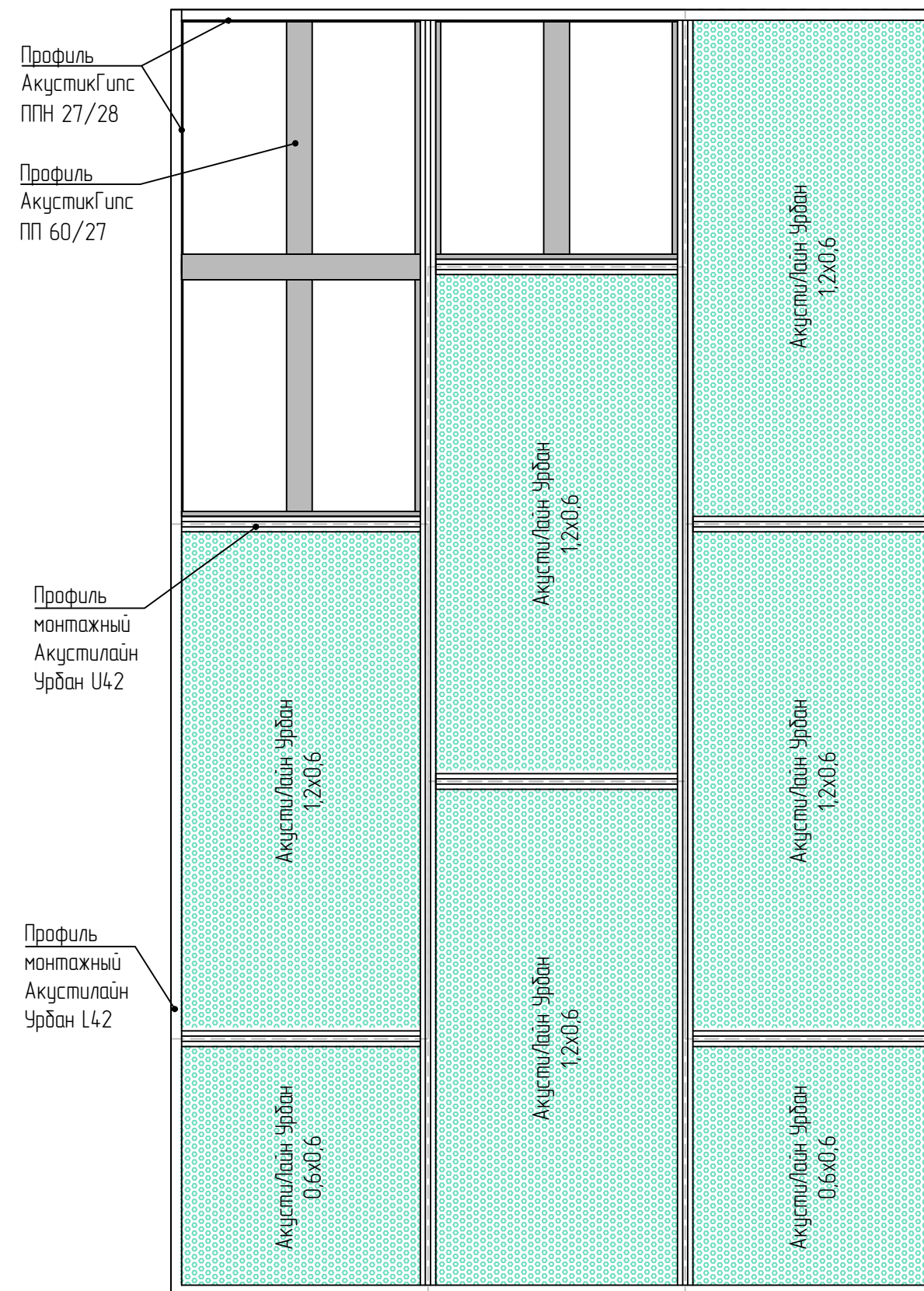
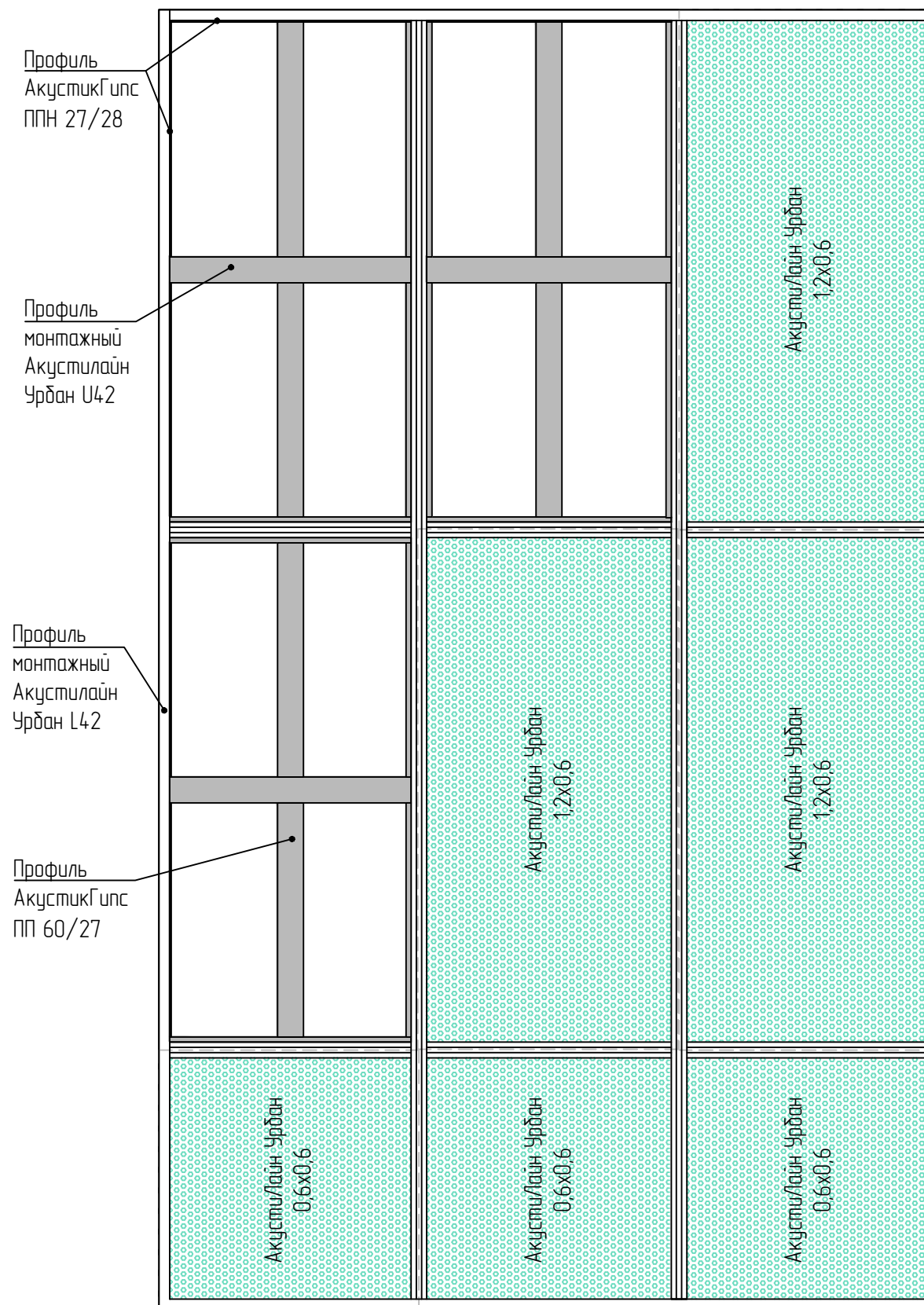



Раскладка панелей АкустиЛайн Урбан 1,2х0,6(м) на потолок с применением профиля Акустилайн U (с откосом). Вариант 3

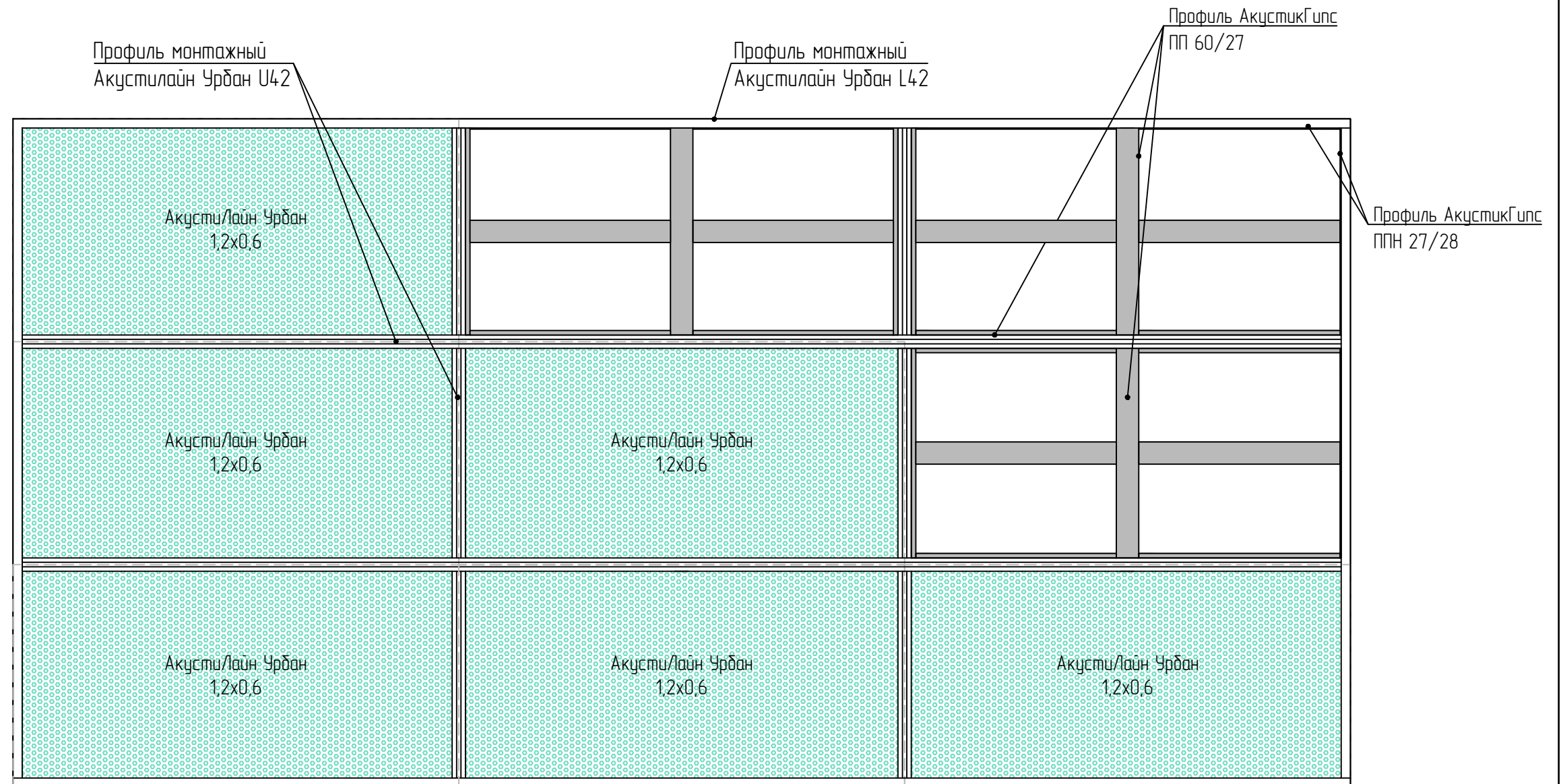

Раскладка панелей АкустиЛайн Урбан 1,2x0,6(м) на потолок с применением профиля Акустилайн U (с откосом). Вариант 4

